

**CALL FOR TENDER  
ACTED LEBANON**

Date: 02/07/2021

Tender N°: [T/11FWC/EKW/MATERIAL FOR RAINWATER HARVESTING/02-07-2021](#)

Within this project, ACTED aims at improving the water conservation environment and alleviate the negative impacts of the socio economic and COVID-19 crisis on vulnerable people in Lebanon. This will be achieved specifically through the installation of water harvesting (RWH) and water saving measures across the country targeting vulnerable and water stressed communities. Labourers from the communities where the RWH systems will be installed are to be trained and employed through the program for the installation of the RWH systems and water saving fixtures.

The intervention will be adopted in around 12 greenhouses and 24 public facilities (town halls, dispensaries, schools, etc...) and water saving fixtures will be installed in 7.000 households therefore directly benefiting an estimated 2.040 farmers and local community members where the works will be undertaken.

ACTED is requesting through this tender a company to provide detailed written quotations for the supply of the following products over the course of **18 months (framework agreement)**:

**PRODUCT SPECIFICATIONS:**

1. Description: Frame work agreement to supply materials for the installation of rain water harvesting systems
2. Product class / category: Supplies
3. Made in (product origin): In accordance with donor regulation
4. Product stage: Finished products
5. INCOTERM (delivery conditions): North Lebanon area

**RESPONSIBILITIES OF THE CONTRACTOR:**

1. Terms of delivery: North Lebanon area
2. Date of delivery for: For supply of items within 3 to 5 days after order request
3. Validity of the offer: 6 months

The answers to this tender should include the following elements:

- Supplier must answer for all the items of the offer form for contract awarding;
- The Bidding documents are filled in English (**compulsory**);
- The attached Offer Form template filled in, signed and stamped on all pages including all the product specifications, the price per unit (**USD**), quantity proposed and unit, and total price (**Compulsory**);
- The present Instructions to bidders signed and stamped on all pages (**Compulsory**);
- The attached Bidder's Questionnaire, Checklist and Ethical Declaration and General Purchase conditions filled in, signed and stamped on all pages (**Compulsory**);
- A catalogue or sample of the product or if there are different options, a sample or catalogue of each option needs to be submitted (**Compulsory**);
- A COPY of Company registration documents and license are included & A copy of the ID of the legal representative (**Compulsory**);
- Suppliers must complete required documentation in full. Quotations with missing information, and late offers will not be considered

**GENERAL CONDITIONS:**

1. The **closing date** of this tender is fixed on **23/07/2021 at 5.00 PM Local Lebanon time**
2. Tenderers will fill, sign, stamp and return the Offer form according to ACTED's format.
3. Tenderers will sign and return all pages of the Product Specifications for which they apply.
4. The offer to the call for tender will not result in the award of a contract.
5. The offer must be submitted to ACTED by email to [lebanon.tender@acted.org](mailto:lebanon.tender@acted.org) Cc: [tender@acted.org](mailto:tender@acted.org) with "T/11FWC/EKW/MATERIAL FOR RAINWATER HARVESTING/02-07-2021" and the purpose of the offer.
6. Unsealed envelopes and late offers will not be considered.
7. To ensure that funds are used exclusively for humanitarian purposes and in accordance with donors' compliance requirements, all contract offers are subject to the condition that contractors do not appear on anti-terrorism lists, in line with ACTED's anti-terrorism policy. To this end, ACTED reserves the right to carry out anti-terrorism checks on contractor, its board members, staff, volunteers, consultants, financial service providers and sub-contractor.

NOTE: ACTED adopts a zero-tolerance approach towards corruption and is committed to respecting the highest standards in terms of efficiency, responsibility and transparency in its activities. In particular, ACTED has adopted a participatory approach to promote and ensure transparency within the organization and has set up a Transparency focal point (Transparency Team supervised by the Director of Audit and Transparency) via a specific e-mail address. As such, if you witness or suspect any unlawful, improper or unethical act or business practices (such as soliciting, accepting or attempting to provide or accept any kickback) during the tendering process, please send an e-mail to [transparency@acted.org](mailto:transparency@acted.org).

**SELECTION CRITERIA:**

1. Method:

- Suppliers will be first ranked by price from the cheapest to the more expensive.
- Pass/fail: ranked by price, the suppliers will be technically reviewed following a pass/fail method. For each criterion, it will be stated whether the offer or the supplier matches ACTED requirements and expectations (PASS) or does not (FAIL). The cheapest supplier to pass all technical criteria for each batch will be awarded a contract.

2. Technical criteria

CRITERION	PASS	FAIL
Availability of items	The items offered by the supplier are delivered within the timeframe requested by ACTED	The items offered by the provider cannot be delivered within the timeframe set
Quality of items	The items offered meet ACTED's quality requirements. The catalogues as well as a quality assessment will be made on the different elements in relation to ACTED's requirements mentioned in the Offer form.	Not all items requested by ACTED meet the quality expected
Supplier 's Track Record/Experience	The Company/individual can provide proof of past experience for similar services, preferably with International NGOs (references will be cross-checked at selection stage)	The Company/individual cannot provide any proof of past experience;  The past experience provides testimony of bad past experience

Company Name: \_\_\_\_\_

Authorized Representative Name: \_\_\_\_\_

Authorized signature and stamp: \_\_\_\_\_

Date: \_\_\_\_\_



**OFFER FORM ACTED Lebanon**

Date: \_\_\_/\_\_\_/\_\_\_\_

Tender N°: **T/11FWC/MATERIAL FOR RAINWATER HARVESTING/02-07-2021**

**To be Filled by Bidder (COMPULSORY)**

**Details of Bidding Company:**

1. Company Name: ( \_\_\_\_\_ )

2. Company Authorized Representative Name: ( \_\_\_\_\_ )

3. Company Registration No: ( \_\_\_\_\_ )

No/Country/ Ministry

4. Company Specialization: ( \_\_\_\_\_ )

5. Mailing Address: ( \_\_\_\_\_ )

Country/Governorate./City/St name/Shop-Office No

a. Contact Numbers: (Land Line: \_\_\_\_\_ / Mobile No: \_\_\_\_\_ )

b. E-mail Address: ( \_\_\_\_\_ )

I undersigned \_\_\_\_\_, agree to provide ACTED, non-profit NGO, with items answering the following specifications, according to the general conditions and responsibilities that I engage myself to follow.



**PREAMBLE TO BILL OF QUANTITIES**

**Scope of work**

During this 26-month project, ACTED will improve the water conservation environment and provide relief to vulnerable people affected by the ongoing crises in Lebanon. ACTED will train 500 Syrian and Lebanese beneficiaries (315 women, 185 men; 40% Syrian, 60% Lebanese) on installation of rainwater harvesting systems, conduction of technical assessments and raising awareness about improved water management. After the training period, the beneficiaries will conduct technical assessments and install at least 36 rainwater harvesting systems in 12 farm households and 24 public structures, as well as 7,000 water saving fixtures, enabling to conserve water in the target areas while relieving pressure on groundwater reserves.

**Description of Contract:**

18 months frame work agreement to supply materials for the installation of rain water harvesting systems.

**Minimum quantities per order:**

Materials for 1 system, note the attached Sample BoQ for one system

**Maximum quantity per order:**

Materials for 4 systems, note the attached Sample BoQ for one system

**Frequency of order:**

Monthly

**Expecting total of orders:**

at least a total of 36 order for 36 RWH systems.

**Framework duration:**

August or September 2021 till March 2023 (Around 18 months)

**Delivery locations:**

North, Akkar

**Specifications:**

All materials data sheets should be submitted with the tender, material specification should be equivalent or higher quality, in case of less quality materials the bidder will be automatically excluded

**Evaluation:**

If all material specification are within the one needed the cheapest price will be selected

**Delivery schedule:**

Should be within one week of the issuance of the purchase order; any delay in delivery with no clear justification then the contract will be cancelled. And, the materials and quantities to be delivered directly to different location as specified in shared BoQs.

Item catalogue and datasheets are **compulsory** any bidder that does not submit them will be automatically disqualified

**Sample BoQ:** This is only an example of one possible system, but different systems can be built with another list of items. See the second table with all the possible items that might be requested for a rainwater harvesting.

1	4" Half Round Aluminium Gutters	lm	84
2	4" Aluminium half round gutter brackets	Piece	84
3	4" Half Circular Aluminium Gutter End Cap	Piece	4
4	3" Aluminium gutter round drain outlet	Piece	2
5	4" Diameter PVC pipe, CE approved	lm	4
6	4" Diameter PVC fittings - 90-degree Elbow	U	2
7	1" HDPE pipe, CE approved	lm	15
8	1" HDPE male connector, Elysee	Piece	1
9	1" HDPE fitting- Equal Female Threaded Tee, Elysee	Piece	1
10	HDPE compression reducing coupler 3"to 1", Elysee	Piece	1
11	1" Galvanized threaded steel pipe - 10 cm length	Piece	1
12	Galvanized Reducer Fitting 2" male x 1" female	Piece	2
13	1" spring check no return valve female	Piece	1
14	1" Male connector fitting	Piece	2
15	1" HDPE 90degree elbow male end, Elysee	Piece	3
16	Rain water filters (Media and Micro filter) - Inlet and outlet size 1" (with cartridge for micro filter)	Piece	1
17	Electrical water pump (Italy Made), 1"x1" 2 hp 220V	Piece	1
18	Electrical wire 2.5 mm Liban Cable	lm	30





T/11FWC/EKW/MATERIAL FOR RAINWATER HARVESTING/02-07-2021

19	Double Layer plastic horizontal water Tank 5 M3, CE approved	Piece	2
20	1" threaded ball valve	Piece	2
21	PTFE tape roll	Piece	2
22	Nylon Cable zip ties self-locking (Length = 37 cm)	Pack of 100	1
23	Concrete masonry blocks (40x20x10cm)	Piece	10
24	Electrical Tape - 18mm	Piece	1
25	Stainless steel screws pack (#8) short length 1"	Kg	1
26	Polytunnel Joining and repair tape - 25m length - 6.5cm wide	Piece	4
27	Cover material for greenhouse - Low Density Polyethylene sheet - 20 cm width	lm	90
28	PVC solvent cement - 1 Litre	Piece	1
29	400x10x5 cms wooden timber board CUT DIAGONALLY INTO TWO TRIANGULAR BOARDS	Piece	11
30	galvanized 2-hole pipe hanger strap 2.5" diameter	Piece	36
31	#9 wire weight - length 15 m	Piece	5
32	Flattened expanded Aluminium mesh screen 1cm openings - 50m Roll	Roll	1

**PLEASE FILL IN THE FOLLOWING TABLE:**

Cost of labor and transportation of items, as well as any other additional cost should be included in the below pricing per unit, considering that the payment will be based on fresh money transfers:



<b>No.</b>	<b>Description</b>	<b>Image</b>	<b>Unit</b>	<b>Unit price excluding VAT in USD</b>	<b>Unit price including VAT in USD</b>
1	4" Half round Galvanized steel gutter		Lm		
2	4" Drop end circular outlet gutter galvanized steel		Piece		







# ACTED

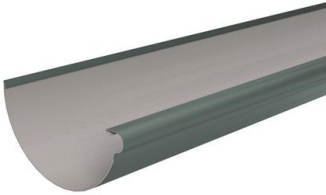

T/11FWC/EKW/MATERIAL FOR RAINWATER HARVESTING/02-07-2021

3	4" End cap half round galvanized steel		Piece		
4	4" Half Round Galvanized Steel 'Short-Back' Fascia Bracket		Piece		





5	4" Half Round Aluminium Gutters		lm		
6	4" Aluminium half round gutter brackets		Piece		







7	4" Half Circular Aluminium Gutter End Cap		Piece		
8	4" Gasketed slip joints for gutters		Piece		
9	2" Aluminium gutter round drain outlet		Piece		
10	3" Aluminium gutter round drain outlet		Piece		



11	4" Diameter PVC pipe, CE approved		lm		
12	4" Diameter PVC half round gutter, CE approved		lm		
13	4" Diameter PVC fittings - 90-degree Elbow		U		





14	4" Diameter PVC fittings - 45-degree Elbow		U		
15	4" Diameter PVC fittings - Tee		Piece		
16	2" to 1" PVC Coupler Reducer		Piece		
17	4" to 2" PVC Coupler Reducer		Piece		
18	4" to 3" PVC Coupler Reducer		Piece		

19	2" to 1" PVC Reducer Elbow		Piece		
20	4" to 2" PVC Reducer Elbow		Piece		
21	4" to 3" PVC Reducer Elbow		Piece		
22	4" Diameter PVC fittings - Threaded access coupling		Piece		



23	4" Diameter PVC fittings - Threaded access coupling cap		Piece		
24	4" flexible seal bulkhead		Piece		
25	4" PVC bulkhead fitting		Piece		

26	1" HDPE pipe, CE approved		lm		
27	1" HDPE male connector, Elysee		Piece		
28	1.5" HDPE male connector, Elysee		Piece		
29	2" HDPE male connector, Elysee		Piece		
30	1" HDPE coupler, Elysee		Piece		





31	1" HDPE fitting - 90-degree Elbow, Elysee		Piece		
32	1" HDPE fitting- Equal Female Threaded Tee, Elysee		Piece		
33	1" HDPE fitting- Equal Male Threaded Tee, Elysee		Piece		



# ACTED

T/11FWC/EKW/MATERIAL FOR RAINWATER HARVESTING/02-07-2021

34	1" HDPE fitting- Equal Tee, Elysee		Piece		
35	HDPE compression reducing coupler 3"to 1", Elysee		Piece		
36	HDPE compression reducing coupler 2"to 1", Elysee		Piece		
37	HDPE compression reducing coupler 1.5"to 1", Elysee		Piece		

38	1" Galvanized threaded steel pipe - 10 cm length		Piece		
39	Galvanized Reducer Fitting 2" male x 1" female		Piece		
40	Galvanized Reducer Fitting 1.5" male x 1" female		Piece		
41	1" spring check no return valve female		Piece		

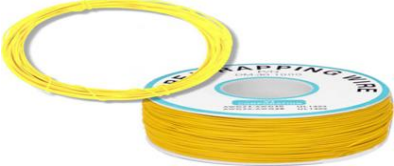

42	1" Male connector fitting		Piece		
43	1" HDPE 90degree elbow male end, Elysee		Piece		
44	1" HDPE 90degree elbow female end, Elysee		Piece		
45	Rain water filters (Media and Micro filter) - Inlet and outlet size 1" (with cartridge for micro filter)		Piece		

46	Electrical water pump (Italy Made), 1"x1" 0.37kW 0.5 hp 220V		Piece		
47	Electrical water pump (Italy Made), 1"x1" 0.55kW 0.75 hp 220V		Piece		
48	Electrical water pump (Italy Made), 1"x1" 0.55kW 1 hp 220V		Piece		
49	Electrical water pump (Italy Made), 1"x1" 2 hp 220V		Piece		
50	Electrical wire 2.5 mm Liban Cable or similar		lm		



51	Double Layer plastic water Tank 1 M3, CE approved		Piece		
52	Double Layer plastic water Tank 2 M3, CE approved		Piece		
53	Double Layer plastic water Tank 4 M3, CE approved		Piece		
54	Double Layer plastic water Tank 5 M3, CE approved		Piece		
55	Double Layer plastic water Tank 6 M3, CE approved		Piece		
56	Double Layer plastic water Tank 8 M3, CE approved		Piece		
57	Double Layer plastic water Tank 10 M3, CE approved		Piece		

58	Double Layer plastic horizontal water Tank 1 M3, CE approved		Piece		
59	Double Layer plastic horizontal water Tank 2 M3, CE approved		Piece		
60	Double Layer plastic horizontal water Tank 4 M3, CE approved		Piece		
61	Double Layer plastic horizontal water Tank 5 M3, CE approved		Piece		
62	Double Layer plastic horizontal water Tank 6 M3, CE approved		Piece		
63	Double Layer plastic horizontal water Tank 8 M3, CE approved		Piece		



64	Double Layer plastic horizontal water Tank 10 M3, CE approved		Piece		
65	1" Water tank outlet connector		Piece		
66	2" Water tank outlet connector		Piece		
67	1" threaded ball valve		Piece		
68	Nails (4 cm galvanized)		kg		



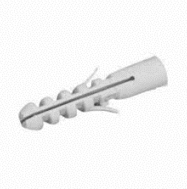



69	Nails (6 cm galvanized)		kg		
70	Nails (8 cm galvanized)		kg		
71	Plastic Anchor Bolt (6 mm)		Piece		
72	Plastic Anchor Bolt (8 mm)		Piece		
73	Plastic Anchor Bolt (10 mm)		Piece		





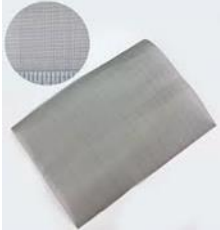



74	Plastic Anchor Bolt ( 12 mm)		Piece		
75	4" Stainless steel pipe hangers		Piece		
76	1" stainless steel pipe hangers		Piece		
77	4" stainless steel pipe hangers		Piece		

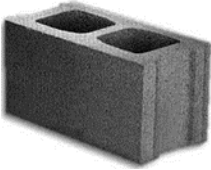



78	1" stainless steel pipe clamp		Piece		
79	Stainless steel screen mesh - No.40 (0.420mm)		Piece		
80	PTFE tape roll		Piece		
81	Nylon Cable zip ties self-locking (Length = 37 cm)		Pack of 100		

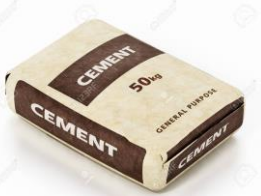

82	Sandpaper - 220 Grit		Pack of 50		
83	Concrete masonry blocks (40x20x10cm)		Piece		
84	Steel bolt grade 8 with nuts		Piece		
85	Steel bolt grade 10 with nuts		Piece		
86	Steel bolt grade 12 with nuts		Piece		
87	Pencils Pack		Box of 50		



88	Electrical Tape - 18mm		Piece		
89	Cement Bag (50Kg)		Piece		
90	Sand Bag (30Kg)		Piece		
91	Stainless steel screws pack (#4)		Kg		
92	Stainless steel screws pack (#6)		Kg		

93	Stainless steel screws pack (#8)		Kg		
94	Stainless steel screws pack (#8) short length 1"		Kg		
95	Stainless steel screws pack (#8) short length 3/4"		Kg		
96	Sealant for aluminium gutters	 Equivalent to the above or similar	Piece		
97	Polytunnel Joining and repair tape - 25m length - 6.5cm wide		Piece		



98	Cover material for greenhouse - Low Density Polyethylene sheet - 20 cm width		m		
99	PVC solvent cement - 250 mL		Piece		
100	PVC solvent cement - 500 mL		Piece		
101	PVC solvent cement - 1 Litre		Piece		
102	HDPE Adhesive - 500 mL		Piece		
103	HDPE Adhesive - 1 Litre		Piece		





103	400x10x5 cms wooden timber board CUT DIAGONALLY INTO TWO TRIANGULAR BOARDS		Piece		
104	galvanized 2-hole pipe hanger strap 2" diameter				
105	galvanized 2-hole pipe hanger strap 2.5" diameter				



106	1" Stainless steel floor Drain Cover		Piece		
107	2" Stainless steel floor Drain Cover		Piece		
108	#9 wire weight - length 15 m		Piece		



109	Flattened expanded Aluminium mesh screen 1cm openings - 50m Roll		Roll		
106	Stainless steel tying wire - 10 kg roll		Roll		



**BIDDER'S COMMENTS/REMARKS:**

1. \_\_\_\_\_
2. \_\_\_\_\_

**BIDDER'S TERMS AND CONDITIONS:**

1. Validity of the offer: \_\_\_\_\_ (recommended: 6 months or more)
2. Terms of delivery: \_\_\_\_\_ (recommended: 3 to 5 working days from order confirmation)
3. Terms of payment: \_\_\_\_\_ (60 days after delivery of order)

Name of Bidder's Authorized Representative: \_\_\_\_\_

Authorized signature and stamp: \_\_\_\_\_

Date: \_\_\_\_\_

*NB: in case of Request for Tender, please attach the service proposal to the present offer form*

## PART C- BIDDER'S ETHICAL DECLARATION

### ACTED Lebanon

Date: \_\_\_\_\_ (to be filled by the supplier)

Tender N°: T/11FWC/MATERIAL FOR RAINWATER HARVESTING/02-07-2021

Tenderer's name: \_\_\_\_\_

Tenderer's address: \_\_\_\_\_

ACTED is committed to carrying out its procurement in a free, fair and transparent manner, purchasing through competitive procedures, and suppliers adhering to the below ethical business principles & practices.

ACTED is governed by a set of global policies that are regularly revised and reinforced (refer to <https://www.acted.org/en/about-us/values-and-policies/code-of-conduct-and-policies/>):

- **Anti-Fraud, Bribery and Corruption Policy:** ACTED has a zero tolerance approach towards fraud and corruption and is committed to respecting the highest standards in terms of efficiency, responsibility and transparency in its activities.
- **Conflict of Interest Prevention Policy:** to ensure the most efficient, responsible and transparent delivery of aid, ACTED, its staff and partners commit to preventing their private interests conflicting with their duties and any other kind of conflict of interests.
- **Anti-Terrorism and Anti-Money Laundering Policy:** never knowingly support, tolerate, encourage or finance terrorism, the activities of those who embrace terrorism and anti-money laundering activities.
- **Child Protection Policy:** statement of intent demonstrating ACTED's commitment to safeguarding children from harm within internal procedure, throughout all activities.

تلتزم أكتد (ACTED) بتنفيذ مشترياتها بطريقة حرة وعادلة وشفافة، وتقوم بالشراء من خلال الإجراءات التنافسية، ويلتزم الموردون بمبادئ وممارسات الأعمال الأخلاقية أدناه.

تحكم أكتد (ACTED) مجموعة من السياسات العالمية التي يتم مراجعتها وتعزيزها بانتظام (برجى زيارة الموقع الإلكتروني: <https://www.acted.org/en/about-us/values-and-policies/code-of-conduct-and-policies/>)

- **سياسة مكافحة الاحتيال والرشوة والفساد:** تتبنى أكتد (ACTED) نهج عدم التسامح مطلقاً مع الاحتيال والفساد وتلتزم باحترام أعلى المعايير من حيث الكفاءة والمسؤولية والشفافية في أنشطتها.
- **سياسة منع تضارب المصالح:** لضمان تقديم المساعدة الأكثر كفاءة ومسؤولية وشفافية، تلتزم أكتد (ACTED) وموظفوها وشركاؤها بمنع مصالحهم الخاصة التي تتعارض مع واجباتهم وأي نوع آخر من تضارب المصالح.
- **سياسة مكافحة الإرهاب وغسيل الأموال:** لا تدعم أكتد (ACTED) أو تتسامح أو تشجع أو تمول الإرهاب عن قصد أو أنشظة أولئك الذين يتبنون الإرهاب وأنشطة غسيل الأموال.
- **سياسة حماية الطفل:** يوضح بيان نوايا التزام أكتد (ACTED) بحماية الأطفال من الأذى في إطار الإجراءات الداخلية، وفي جميع الأنشطة.



# ACTED

T/11FWC/EKW/MATERIAL FOR RAINWATER HARVESTING/02-07-2021



## ACTED

Form PRO-06-2

Version 2.0

- **Policy against Sexual Exploitation and Abuse:** ACTED adopts a zero tolerance approach towards sexual exploitation and abuse, and is thus committed to their prevention and sanction both within the organisation and within the framework of its programmes and beneficiary populations.
- **Environmental Safeguarding Policy:** ACTED is committed to the promotion of a 3Zero world: zero exclusion, zero carbon, zero poverty. In line with this, ACTED is committed to good environmental stewardship in its operations and in all of its humanitarian and development programming. ACTED commits to minimising the environmental impact of our operations.

- سياسة مكافحة الاستغلال والاعتداء الجنسيين: تتبنى أكتد (ACTED) نهجاً مطلقاً تجاه الاستغلال والانتهاك الجنسيين، وبالتالي فهي ملتزمة بمنعها والمعاقبة عليها داخل المنظمة وفي إطار برامجها والفئات السكانية المستفيدة.

- سياسة حماية البيئة: تلتزم أكتد (ACTED) بتعزيز والترويج لعالم بثلاث أصفار صفر اقضاء، صفر كربون، وصفر فقر. وتماشياً مع ذلك، تلتزم أكتد (ACTED) بالإشراف البيئي الجيد في عملياتها وفي جميع برامجها الإنشائية والإنمائية، كما تلتزم بتقليل الأثر البيئي لعملياتها.

The present document is considered as an annex to all Purchase Orders and Procurement Contracts ACTED might conclude with your company. Therefore, any breach to the below statements, and/or any failure to fill in the below statement properly could lead to Purchase Order or Procurement Contract termination without compensation.

تعتبر الوثيقة الحالية بمثابة ملحق لجميع طلبات الشراء وعقود الشراء التي قد تبرمها أكتد (ACTED) مع شركتكم. لذلك، فإن أي انتهاك للبيانات أدناه، و / أو أي فشل في تعبئة البيان أدناه بشكل صحيح قد يؤدي إلى إنهاء طلب الشراء أو عقد الشراء دون تعويض.

1. By undersigning this Ethical Declaration, we, as the authorized representative for the supplier's name stated above, certify that no legal relationship exists between our company, our joint ventures or our subcontractors, and any ACTED staff nor implementing partners. As a consequence, we hereby testify that we have no interest or connection with ACTED other than disclosed below: please declare whether you, the company, its owners, directors, staff or agents have any interest or connection with any ACTED employee, volunteer or agent, or any of ACTED implementing partners.

1. من خلال التوقيع على هذا الاقرار الأخلاقي، فإننا، بصفتنا الممثل المعتمد لاسم المورد المذكور أعلاه، نشهد بعدم وجود علاقة قانونية بين شركتنا أو مشاريعنا المشتركة أو المتعاقدين من الباطن وأي من موظفي أكتد (ACTED) أو الشركاء المنفذين. ونتيجة لذلك، نشهد بموجب هذا أنه ليس لدينا مصلحة أو صلة بأكتد (ACTED) بخلاف ما تم الكشف عنه أدناه: يرجى التصريح عما إذا كنت أنت أو الشركة أو أصحابها أو مديروها أو موظفوها أو وكلائها لديك أي مصلحة أو صلة بأي موظف أو متطوع أو وكيل في أكتد (ACTED)، أو أي من الشركاء المنفذين لأكتد (ACTED).

الوضع 21

### Situation 1<sup>1</sup>

Name of the person or entity with possible interest or connection with ACTED staff or implementing partner:

اسم الشخص أو الجهة التي لديها مصلحة محتملة أو صلة بموظفي أكتد (ACTED) أو الشركاء المنفذين:

<sup>1</sup> Please use the same format for reporting any additional situation as an annex to the present document, signed & stamped.

<sup>2</sup> يرجى استخدام نفس النموذج للإبلاغ عن أي حالة إضافية كمرق هذه الوثيقة، ويكون موقعا ومختوما.

Name of ACTED staff or implementing partner with possible interest or connection with you, the company, its owners, directors, staff or agents:

Nature of interest or connection<sup>3</sup>:

2. We hereby certify that neither we nor any of our board members or legal representatives nor any other member of our Joint Venture including Subcontractors under the Contract are in any of the following situations:

- being bankrupt or being wound up, having their affairs administered by any courts, having entered into an arrangement with creditors, having suspended business activities, being the subject of proceedings concerning those matters, or being in any analogous situation arising from a similar procedure provided for in national legislation or regulations;
- having been convicted of an offence concerning their professional conduct by a judgment which has the force of *res judicata*;
- having been guilty of grave professional misconduct proven by any means which the concerned contracting authority can justify;
- having not fulfilled obligations relating to the payment of social security contributions or the payment of taxes in accordance with the legal provisions of the country in which they are established or with those of the country of presence of ACTED or those of the country where the contract is to be performed;
- having been the subject of a judgment for fraud, corruption, involvement in a criminal organization or any other illegal activity detrimental to the financial interests of ACTED or its donors;

<sup>3</sup> The existence of an interest or connection does not preclude being vetted as ACTED supplier; it enables to properly manage any potential conflict of interest for sound management of any contractual bindings between your company and ACTED in the future.

اسم موظفي أكتد (ACTED) أو الشريك المنفذ الذي لديه مصلحة أو اتصال محتمل بك أو بالشركة أو أصحابها أو مديريها أو موظفيها أو وكلائها:

طبيعة المصلحة أو الصلة<sup>4</sup>:

2. نشهد بموجبي على أننا لسنا ولا أيًا من أعضاء مجلس الإدارة أو الممثلين القانونيين ولا أي عضو آخر في مشروعنا المشترك بما في ذلك المقاولون من الباطن بموجب العقد لسنا جزءًا في أي من الحالات التالية:

- الإفلاس أو التصفية، أو إدارة شؤوننا من قبل أي محاكم، أو الدخول في ترتيب مع الدائنين، أو تعليق الأنشطة التجارية الخاصة بنا، أو كنا موضع دعوى قضائية تتعلق بمثل هذه الأمور، أو كنا في حالة مشابهة ناشئة عن دعوى مماثلة منصوص عليها في القانون والتشريعات الوطنية.
- مدينون بارتكاب جريمة تتعلق بسلوك الشركة المهني بموجب حكم يشكل قوة قضائية.
- مدينون بارتكاب سوء سلوك مهني جسيم وتم اثباته بأي وسيلة ويمكن للجهة المتعاقدة المعنية تديره.
- عدم الوفاء بالالتزامات المتعلقة بدفع اشتراكات الضمان الاجتماعي أو دفع الضرائب وفقًا للأحكام القانونية للبلد الذي تم إنشاء النشاط فيه أو مع تلك الخاصة ببلد وجود أكتد (ACTED) أو تلك الخاصة بالدولة التي سيتم تنفيذ العقد فيها.
- صادر بحقنا حكم بتهمة الاحتيال أو الفساد أو التورط في منظمة إجرامية أو أي نشاط غير قانوني آخر يضر بالمصالح المالية لـ أكتد (ACTED) أو الجهات المانحة لها؛

<sup>4</sup> لا يمنع وجود مصلحة أو تواصل من أن يتم فحصه كمورد لـ أكتد (ACTED)؛ فهذا يمكن أن يساعد في إدارة أي تضارب محتمل في المصالح من أجل تحقيق الإدارة السليمة لأي تعهدات تعاقدية بين شركتك و أكتد (ACTED) في المستقبل.



# ACTED

T/11FWC/EKW/MATERIAL FOR RAINWATER HARVESTING/02-07-2021



## ACTED

Form PRO-06-2

Version 2.0

- being currently subject to an administrative penalty for being guilty of misrepresentation in supplying the information required by a contracting authority, for failing to supply this information or for having been declared to be in serious breach of their contractual obligations towards this contracting authority,
- being subject to any national, regional or international sanction related to terrorism or money laundering.

- خاضعون حالياً لعقوبة إدارية لارتكاب جريمة التحريف في تقديم المعلومات المطلوبة من قبل جهة متعاقدة، أو لعدم تقديم هذه المعلومات أو الإعلان عن انتهاك خطير لإلتزاماتنا التعاقدية تجاه هذه الجهة المتعاقدة.

- تعرضنا لأية عقوبات وطنية أو إقليمية أو دولية تتعلق بالإرهاب أو غسل الأموال.

### 3. We hereby acknowledge that:

- neither we nor any of the members of our Joint Venture or any of our Subcontractors shall violate the basic rights of ACTED's or its implementing partners' beneficiaries;
- neither we nor any of the members of our Joint Venture or any of our Subcontractors shall be engaged in the manufacture of arms, in the sale of arms to governments which violate the human rights of their citizens; or where there is internal armed conflict or major tensions; or where the sale of arms may jeopardise regional peace and security.
- neither we nor any of the members of our Joint Venture nor any of our Subcontractors shall participate, support or finance, directly or indirectly, in an act of terrorism or an act of money laundering;
- neither we nor any of the members of our Joint Venture nor any of our Subcontractors have engaged or will engage in any Sanctionable Practice;
- neither we nor any of the members of our Joint Venture or any of our Subcontractors under the Contract shall acquire or supply any equipment nor operate in any sectors under an embargo of the United Nations, or the European Union;
- we comply with and ensure that our Subcontractors and major suppliers with international environmental and labour standards, consistent with laws and regulations applicable in the country and the fundamental conventions of the International Labour

### 2. ونقر بموجب ذلك ما يلي:

- لن ننتهك نحن ولا أي من أعضاء مشروعنا المشترك أو أي من مقاولينا من الباطن الحقوق الأساسية لـ (ACTED) أو المستفيدين من شركاتها التنفيذية.

- لن نشارك نحن ولا أي من أعضاء مشروعنا المشترك أو أي من مقاولينا من الباطن في تصنيع الأسلحة وبيع الأسلحة إلى الحكومات التي تنتهك حقوق الإنسان لمواطنيها؛ أو حيث يوجد نزاع مسلح داخلي أو توترات كبيرة؛ أو حيث قد يعرض بيع الأسلحة السلام والأمن الإقليميين للخطر.

- لن نشارك نحن ولا أي من أعضاء مشروعنا المشترك ولا أي من مقاولينا من الباطن أو ندعم أو نمول، بشكل مباشر أو غير مباشر، في عمل إرهابي أو عمل من أعمال غسل الأموال.

- لم نشارك نحن ولا أي من أعضاء مشروعنا المشترك ولا أي من مقاولينا من الباطن أو سنشارك في أي ممارسة خاضعة للعقوبات.

- لا يجوز لنا نحن ولا أي من أعضاء مشروعنا المشترك أو أي من مقاولينا من الباطن بموجب العقد الحصول على أو توريد أي معدات أو العمل في أي قطاعات تخضع لحظر تجاري من الأمم المتحدة أو الاتحاد الأوروبي.

- نحن نلتزم ونضمن امتثال المقاولين من الباطن والموردين الرئيسيين لدينا للمعايير البيئية والعملية الدولية بما يتوافق مع القوانين واللوائح المعمول بها في الدولة



# ACTED

T/11FWC/EKW/MATERIAL FOR RAINWATER HARVESTING/02-07-2021



## ACTED

Form PRO-06-2  
Version 2.0

Organisation (ILO) and international environmental treaties.

- neither we nor any of the members of our Joint Venture nor any of our Subcontractors directly or indirectly, voluntarily or involuntarily, participate, organise or benefit, by any means whatsoever, from any form of child ill-treatment or negligence;
- neither we nor any of the members of our Joint Venture or any of our Subcontractors shall directly or indirectly participate in sexual exploitation and abuse, or take undue advantage of their professional position for their personal interest or to obtain a favour of a sexual nature.

A summary of the ILO and international environmental standards are provided below as appendixes; however, we recognise hereby being knowledgeable of such standards in their entirety.

- We undertake to bring to the attention of ACTED any change in situation with regard to points 1, 2 and 3 above.
- We hereby commit to:
  - provide quotations & offers at the best value when requested;
  - accept payment by cash, cheque or bank transfer;
  - not offer or pay incentives to ACTED, its implementing partners or any of ACTED staff or of its implementing partners, either to be awarded to supply goods, equipment, services and/or works, nor as personal gifts or loans;
  - not to request favor nor payment from ACTED, its implementing partners or any of ACTED staff or of its implementing partners, to provide quotations or offers;
  - notify ACTED immediately at [transparency@acted.org](mailto:transparency@acted.org) in case you have reasons to believe that practices listed above, or similar ones, have occurred.

Similarly, ACTED hereby:

والاتفاقيات الأساسية لمنظمة العمل الدولية والمعاهدات البيئية الدولية.

- لا نشترك نحن ولا أي من أعضاء مشروعنا المشترك ولا أي من مقاولينا من الباطن بشكل مباشر أو غير مباشر، لا بشكل طوعي ولا غير طوعي، أو ننظم أو نستفيد، بأي وسيلة كانت، من أي شكل من أشكال إساءة معاملة الأطفال أو إهمالهم.

- لا يجوز لنا نحن ولا أي من أعضاء مشروعنا المشترك أو أي من مقاولينا من الباطن المشاركة بشكل مباشر أو غير مباشر في الاستغلال والاعتداء الجنسيين، أو الاستفادة بشكل غير مستحق من مركزنا المهني لمصلحتنا الشخصية أو للحصول على خدمة ذات طبيعة جنسية.

ويرد أدناه ملخص لمنظمة العمل الدولية والمعايير البيئية الدولية كملاحق؛ ومع ذلك، فإننا نعتزف بموجب هذا أننا على دراية بمثل هذه المعايير في مجملها.

4. نتعهد بإبلاغ أكتد (ACTED) عن أي تغيير في الوضع فيما يتعلق بالنقاط 1 و 2 و 3 أعلاه.

5. نلتزم بموجبه بما يلي:

- تقديم عروض الأسعار والعروض بأفضل قيمة عند الطلب.

- قبول الدفع نقدًا أو بشيك أو بالتحويل المصرفي.

- عدم تقديم أو دفع حوافز لـ أكتد (ACTED) أو شركائها المنفذين أو أي من موظفي أكتد (ACTED) أو شركائها المنفذين، سواء لتوريد السلع و / أو المعدات و / أو الخدمات و / أو الأعمال، ولا كهدايا أو قروض شخصية.

- عدم طلب خدمة أو دفع مبلغ مالي من أكتد (ACTED) أو شركائها المنفذين أو أي من موظفي أكتد (ACTED) أو من شركائها المنفذين، لتقديم عروض الأسعار أو العروض.

- قم بإخطار أكتد (ACTED) على الفور من خلال عنوان البريد الإلكتروني التالي [transparency@acted.org](mailto:transparency@acted.org) في حال كان لديك أسباب تعتقد من خلالها حدوث الممارسات المذكورة أعلاه، أو ممارسات مشابهة لها.

وبالمثل، نلتزم أكتد (ACTED) بموجبه بما يلي:





# ACTED

T/11FWC/EKW/MATERIAL FOR RAINWATER HARVESTING/02-07-2021



## ACTED

Form PRO-06-2

Version 2.0

- commits to assess quotations and offers fairly, based on non-discrimination, equal treatment, transparency, and confidentiality principles;
  - recalls that no payment, favor, gift, loan or any other kind of retribution is requested to submit any quotation or offer to ACTED.
6. We hereby accept as well as all members of our Joint Venture partners and subcontractors to:
- upon request, provide information relating to our company's, our Joint Venture partners and subcontractors registration documents, past performances, and any other commercial or administrative documents relevant for assessing our experience and capacity;
  - and permit ACTED and its donors or an agent appointed by either of them to inspect the respective accounts, records and documents, to permit on-the-spot checks and to ensure access to sites and the respective project.
7. In the case of being awarded a Purchase Order or a Procurement Contract, we, as well as all our Joint Venture partners and subcontractors under the Contract undertake to preserve above mentioned records and documents in accordance with applicable law, but in any case for at least ten years from the date of fulfillment or termination of the Contract. Our financial transactions and financial statements shall be subject to auditing procedures in accordance with applicable law. Furthermore, we accept that our data (including personal data) generated in connection with the preparation and implementation of the Tender Process and the performance of the Contract are stored and processed according to the applicable law by ACTED and its donors.
8. In the case of being awarded a Contract, both parties hereby agree on:
- require the immediate cessation of serious breaches to the present Ethical Declaration terms and, where these persist, terminate the business relationship.
  - seek to ensure all staff are aware of their rights and involved in the decisions which affect them.
- تلتزم بتقييم عروض الأسعار والعروض بشكل عادل، بناءً على مبادئ عدم التمييز والمساواة في المعاملة والشفافية والسرية.
  - مراعاة عدم طلب أي مبالغ أو خدمة أو هدية أو قرض أو أي نوع آخر من المكافآت لتقديم أي عرض أسعار أو عرض إلى أكتد (ACTED).
6. نقبل بموجبه وكذلك جميع أعضاء شركائنا في المشروع المشترك والمقاولين من الباطن ما يلي:
- تقديم المعلومات المتعلقة بشركتنا وشركائنا في المشروع المشترك والمقاولين من الباطن، والعروض السابقة، وأي مستندات تجارية أو إدارية أخرى ذات صلة لتقييم خبرتنا وقدرتنا، عند الطلب.
  - السماح لـ أكتد (ACTED) والجهات المانحة لها أو وكيل معين من قبل أي منهما لفحص الحسابات والسجلات والمستندات المعنية، والسماح بإجراء عمليات فحص فورية ولضمان الوصول إلى المواقع والمشروع المعني.
7. في حالة الحصول على طلب شراء أو عقد شراء، فإننا نتعهد، وكذلك يتعهد جميع شركائنا في المشروع المشترك والمقاولين من الباطن بموجب العقد، بالحفاظ على السجلات والمستندات المذكورة أعلاه وفقاً للقانون المعمول به، ولكن على أي حال لمدة عشر سنوات على الأقل من تاريخ الوفاء بالعقد أو إنهائه. تخضع معاملاتنا المالية وبياناتنا المالية لإجراءات تدقيق وفقاً للقانون المعمول به. وعلاوة على ذلك، نقبل أن بياناتنا (بما في ذلك البيانات الشخصية) التي تم إنشاؤها فيما يتعلق بإعداد وتنفيذ عملية العطاء وتنفيذ العقد سيتم تخزينها ومعالجتها وفقاً للقانون المعمول به بواسطة أكتد (ACTED) والجهات المانحة لها.
8. في حالة منح العقد، يتفق الطرفان بموجبه على ما يلي:
- الوقف الفوري للانتهاكات الجسيمة لشروط الإعلان الأخلاقي الحالي، وحيثما استمرت هذه الانتهاكات، فيتم إنهاء علاقة العمل.
  - السعي للتأكد من أن جميع الموظفين على دراية بحقوقهم ومشاركتهم في القرارات التي تؤثر عليهم.

- recognise official regulation and inspection of workplace standards, and the interests of legitimate trades unions and other representative organisations.
- seek arbitration in the case of unresolved disputes.

Name (company's legal representative, or representative otherwise authorized by the supplier's legal representative):

\_\_\_\_\_

In the capacity of: \_\_\_\_\_

Duly empowered to sign in the name and on behalf of: \_\_\_\_\_

Signature: \_\_\_\_\_

### Appendix – Summary of Labour & Environmental Standards

- A. Summary of Labour standards (indicative only, please refer to ACTED policies and ILO standards)

The labour standards in this code are based on the conventions of the International Labour Organisation (ILO).

- *Employment is freely chosen*

There is no forced, bonded or involuntary prison labour. Workers are not required to lodge 'deposits' or their identity papers with the employer and are free to leave their employer after reasonable notice.

- *Freedom of association and the right to collective bargaining are respected*

Workers, without distinction, have the right to join or form trade unions of their own choosing and to bargain collectively. The employer adopts an open attitude towards the legitimate activities of trade unions. Workers representatives are not discriminated against and have access to carry out their representative functions in the workplace. Where the right to freedom of association and collective bargaining is restricted under law, the employer facilitates, and does not hinder, the development of parallel means for independent and free association and bargaining.

- الاعتراف بالتنظيم والتفتيش الرسميين لمعايير مكان العمل، ومصالح النقابات المهنية المشروعة والمنظمات التمثيلية الأخرى.
- طلب التحكيم في حالة المنازعات التي لم يتم حلها.

الاسم (الممثل القانوني للشركة، أو الممثل المفوض من قبل الممثل القانوني للمورد):

بصفته: \_\_\_\_\_

مفوض حسب الأصول للتوقيع بالاسم وبالنيابة عن: \_\_\_\_\_

التوقيع: \_\_\_\_\_

### الملحق - ملخص معايير العمل والبيئة

أ. ملخص لمعايير العمل (ملخص إرشادي فقط، يرجى الرجوع إلى سياسات أكتد (ACTED) ومعايير منظمة العمل الدولية)

تستند معايير العمل الواردة في هذا القانون إلى اتفاقيات منظمة العمل الدولية.

#### • يتم اختيار العمالة بحرية.

لا يوجد عمل قسري أو إجباري أو التشغيل القسري للاسجناء. لا يُطلب من العمال إيداع "ودائع" أو مستندات هويتهم لدى صاحب العمل ولهم الحرية في ترك صاحب العمل بعد فترة إشعار معقولة.

#### • احترام حرية تكوين الجمعيات والحق في المفاوضات الجماعية.

يحق للعمال، دون تمييز، الانضمام إلى نقابات مهنية أو تشكيلها باختيارهم وكذلك لهم حق المفاوضات الجماعية. يتبنى صاحب العمل موقفًا منفتحًا تجاه الأنشطة المشروعة للنقابات المهنية. لا يتم التمييز ضد ممثلي العمال ولديهم حق الدخول لأداء وظائفهم التمثيلية في مكان العمل. عندما يكون الحق في حرية تكوين الجمعيات والمفاوضة الجماعية مقيدًا بموجب القانون، فإن صاحب العمل يسهل ولا يعيق تطوير وسائل موازية للجمعيات المستقلة والمفاوضات.



# ACTED

T/11FWC/EKW/MATERIAL FOR RAINWATER HARVESTING/02-07-2021



## ACTED

Form PRO-06-2  
Version 2.0

- *Working conditions are safe and hygienic*  
A safe and hygienic working environment shall be provided, bearing in mind the prevailing knowledge of the industry and of any specific hazards. Adequate steps shall be taken to prevent accidents and injury to health arising out of, associated with, or occurring in the course of work, by minimising, so far as is reasonably practicable, the causes of hazards inherent in the working environment. Workers shall receive regular and recorded health and safety training, and such training shall be repeated for new or reassigned workers. Access to clean toilet facilities and potable water and, if appropriate, sanitary facilities for food storage shall be provided. Accommodation, where provided, shall be clean, safe, and meet the basic needs of the workers. The company observing the standards shall assign responsibility for health and safety to a senior management representative.

- *Child Labour shall not be used*

There shall be no new recruitment of child labour. Companies shall develop or participate in and contribute to policies and programmes, which provide for the transition of any child found to be performing child labour to enable her/him to attend and remain in quality education until no longer a child. Children and young people under 18 years of age shall not be employed at night or in hazardous conditions. These policies and procedures shall conform to the provisions of the relevant International Labour Organisation (ILO) standards.

- *Living wages are paid*

Wages and benefits paid for a standard working week meet, at a minimum, national legal standards or industry benchmarks. In any event wages should always be high enough to meet basic needs and to provide some discretionary income. All workers shall be provided with written and understandable information about their employment conditions in respect to wages before they enter employment, and about the particulars of their wages for the pay period concerned each time that they are paid. Deductions from wages as a disciplinary measure shall not be permitted nor shall any deductions from wages not provided for by national law be permitted without the express and informed permission of the worker concerned. All disciplinary measures should be recorded.

### • ظروف العمل آمنة وصحية.

يجب توفير بيئة عمل آمنة وصحية، مع الأخذ في الاعتبار المعرفة السائدة عن الصناعة وأي مخاطر محددة. يجب اتخاذ خطوات مناسبة لمنع الحوادث والإصابات الصحية الناشئة عن أو المرتبطة أو التي تحدث أثناء العمل، عن طريق تقليل أسباب المخاطر الكامنة في بيئة العمل إلى أدنى حد ممكن عملياً. يجب أن يتلقى العمال تدريباً منتظماً ومسجلاً في مجال الصحة والسلامة، ويجب تكرار هذا التدريب للعمال الجدد أو المعاد تعيينهم. يجب توفير إمكانيات الحصول على مرافق نظيفة ومياه صالحة للشرب، وإذا كان ذلك مناسباً، مرافق صحية لتخزين الطعام. يجب أن يكون السكن، حيثما تم توفيره، نظيفاً وآمناً ويلبي الاحتياجات الأساسية للعمال. يجب على الشركة التي تلتزم بالمعايير إسناد مسؤولية الصحة والسلامة إلى ممثل الإدارة العليا.

### • عدم استخدام عمالة الأطفال.

لن يكون هناك استخدام جديد لعمالة الأطفال. يتعين على الشركات تطوير السياسات والبرامج أو المشاركة فيها والمساهمة فيها، والتي تنص على نقل أي طفل يتبين أنه خاضع لعمالة أطفال لتمكينه من الالتحاق في تعليم جيد حتى يتجاوز مرحلة الطفولة. لا يجوز تشغيل الأطفال والشباب الذين تقل أعمارهم عن 18 عاماً في الليل أو في ظروف خطيرة. يجب أن تتوافق هذه السياسات والإجراءات مع أحكام معايير منظمة العمل الدولية ذات الصلة.

### • دفع أجور المعيشة.

تفي الأجور والمزايا المدفوعة مقابل أسبوع عمل قياسي، على الأقل، بالمعايير القانونية الوطنية أو المعايير النموذجية للصناعة. وعلى أي حال، يجب أن تكون الأجور مرتفعة دائماً بما يكفي لتلبية الاحتياجات الأساسية ولتوفير بعض الدخل التقديري. يجب تزويد جميع العمال بمعلومات مكتوبة ومفهومة حول ظروف عملهم فيما يتعلق بالأجور قبل دخولهم العمل، وحول تفاصيل أجورهم عن فترة الدفع ذات الصلة في كل مرة يتم دفع أجرهم فيها. لا يجوز الاقتطاع من الأجور كإجراء تأديبي ولا يجوز السماح بأي خصومات من الأجور غير المنصوص عليها في القانون الوطني دون إذن صريح ومعروف من قبل العامل المعني. كما يجب تسجيل جميع الإجراءات التأديبية.

- *Working hours are not excessive*

Working hours comply with national laws and benchmark industry standards, whichever affords greater protection. In any event, workers shall not on a regular basis be required to work in excess of the local legal working hours. Overtime shall be voluntary, shall not exceed local legal limits, shall not be demanded on a regular basis and shall always be compensated at a premium rate.

- *No discrimination is practised*

There is no discrimination in hiring, compensation, access to training, promotion, termination or retirement based on race, caste, national origin, religion, age, disability, gender, marital status, sexual orientation, union membership or political affiliation.

- *Regular employment is provided*

To every extent possible work performed must be on the basis of a recognised employment relationship established through national law and practice. Obligations to employees under labour or social security laws and regulations arising from the regular employment relationship shall not be avoided through the use of labour-only contracting, sub-contracting or home-working arrangements, or through apprenticeship schemes where there is no real intent to impart skills or provide regular employment, nor shall any such obligations be avoided through the excessive use of fixed-term contracts of employment.

- *No harsh or inhumane treatment is allowed*

Physical abuse or discipline, the threat of physical abuse, sexual or other harassment and verbal abuse or other forms of intimidation shall be prohibited.

- B. Summary of Environmental standards (indicative only, please refer to ACTED policies, Global Compact here <https://www.unglobalcompact.org/what-is-gc/mission/principles> & Green Procurement Policy here: [https://ec.europa.eu/environment/gpp/index\\_en.htm](https://ec.europa.eu/environment/gpp/index_en.htm))

ACTED suppliers will minimise, and wherever possible, eliminate the release of any pollutant that may cause environmental damage to the air, water, earth or its inhabitants, while as a minimum

Form PRO-06-2

Version 2.0

### • ساعات العمل يجب أن لا تتجاوز ساعات العمل القانونية.

تتوافق ساعات العمل مع القوانين الوطنية ومعايير الصناعة المعيارية، أيهما يوفر حماية أكبر للعامل. وفي أي حال، لا يجوز مطالبة العمال بشكل منتظم بالعمل بما يزيد عن ساعات العمل القانونية المحلية. يجب أن يكون العمل الإضافي طوعياً، ولا يجوز أن يتجاوز الحدود القانونية المحلية، ولا يُطلب منه على أساس منتظم ويجب دائماً تعويض العامل بتعرفة ساعة الذروة (premium rate).

### • عدم التمييز

لا يوجد تمييز في التوظيف أو الأجر أو الحصول على التدريب أو الترقية أو إنهاء الخدمة أو التقاعد على أساس العرق أو الطبقة الاجتماعية أو الأصل القومي أو الدين أو السن أو الإعاقة أو الجنس أو الحالة الاجتماعية أو التوجه الجنسي أو العضوية النقابية أو الانتماء السياسي.

### • توفير العمالة المنتظمة.

يجب أن يكون العمل الذي يتم تنفيذه إلى كل حد ممكن على أساس علاقة عمل معترف بها تنشأ من خلال القوانين والممارسات الوطنية. لا يجوز تجنب الالتزامات تجاه الموظفين بموجب قوانين ولوائح العمل أو الضمان الاجتماعي الناشئة عن علاقة العمل المنتظمة من خلال التعاقد على العمل فقط، أو التعاقد من الباطن أو ترتيبات العمل من المنزل، أو من خلال خطط التلمذة الصناعية حيث لا توجد نية حقيقية لنقل المهارات أو توفير فرص عمل منتظمة، ولا يجوز تجنب أي من هذه الالتزامات من خلال الاستخدام المفرط لعقود العمل محددة المدة.

### • لا يسمح بالمعاملة القاسية أو غير الإنسانية.

أ. يُحظر الاعتداء الجسدي أو التأديب أو التهديد بالاعتداء الجسدي أو التحرش الجنسي أو غيره من المضايقات والإساءة اللفظية أو غير ذلك من أشكال التخويف.

ب. ملخص المعايير البيئية (إرشادية فقط، يرجى الرجوع إلى سياسات أكتد (ACTED)، الميثاق العالمي متوفر على الموقع الإلكتروني التالي:

<https://www.unglobalcompact.org/what-is-gc/mission/principles>

وسياسات المشتريات المراعية للبيئة:  
[https://ec.europa.eu/environment/gpp/index\\_en.htm](https://ec.europa.eu/environment/gpp/index_en.htm)

سيعمل موردو أكتد (ACTED)، وحيثما أمكن، على التقليل من منع إطلاق أي ملوث قد يتسبب في أحداث أضرار بيئية للهواء أو الماء أو الأرض أو سكانها، مع الالتزام على الأقل

complying with all statutory and other legal requirements relating to the environmental impacts of their business. Detailed performance standards are a matter for suppliers, but should address at least the following:

- *Sustainable use of natural resources*

ACTED suppliers will sustain the use of renewable natural resources and will conserve non-renewable resources through efficient use and careful planning.

- *Conservation*

Processes and activities are monitored and modified as necessary to ensure that conservation of scarce resources, including water, flora and fauna and productive land in certain situations.

- *Waste Management*

Waste creation is minimised and wherever economically possible reused, repaired and recycled. Effective controls of waste in respect of ground, air, and water pollution are adopted. In the case of hazardous materials, emergency response plans are in place.

- *Energy Use*

All production and delivery processes, including the use of heating, ventilation, lighting, IT systems and transportation, are based on the need to maximise efficient energy use and to minimise harmful emissions.

- *Packaging and Paper*

Undue and unnecessary use of materials is avoided, and recycled materials used whenever appropriate.

بجميع المتطلبات القانونية وغيرها من المتطلبات القانونية المتعلقة بالتأثيرات البيئية لأنشطتهم. تعتبر معايير الأداء التفصيلية مسألة تخص الموردين، ولكن يجب أن تتناول على الأقل ما يلي:

- الاستخدام المستدام للموارد الطبيعية.

سيستمر موردو أكتد (ACTED) في استخدام الموارد الطبيعية المتجددة وسيحافظون على الموارد غير المتجددة من خلال الاستخدام الفعال والتخطيط الدقيق

- الحفاظ على الموارد المحدودة.

تتم مراقبة العمليات والأنشطة وتعديلها حسب الضرورة لضمان الحفاظ على الموارد المحدودة، بما في ذلك المياه والنباتات والحيوانات والأراضي المنتجة في حالات معينة.

- إدارة المخلفات

يتم تقليل النفايات إلى الحد الأدنى، وحيثما كان ذلك ممكناً اقتصادياً، أن تتم إعادة استخدامها وإعادة تدويرها، واعتماد ضوابط فعالة للنفايات فيما يتعلق بتلوث الأرض والهواء والمياه. وفي حالة المواد الخطرة، يتم وضع خطط الاستجابة للطوارئ.

- استخدام الطاقة.

تستند جميع عمليات الإنتاج والتسليم، بما في ذلك استخدام التدفئة والتهوية والإضاءة وأنظمة تكنولوجيا المعلومات والنقل، إلى الحاجة إلى تعظيم كفاءة استخدام الطاقة وتقليل الانبعاثات الضارة.

- التغليف والورق.

يتم تجنب الاستخدام غير الضروري وغير اللازم للمواد، ويتم استخدام المواد المعاد تدويرها كلما كان ذلك مناسباً.

## PART D- BIDDER'S QUESTIONNAIRE

### ACTED Lebanon

Date: \_\_\_\_\_ (to be filled by the supplier)

Tender N°: T/11FWC/MATERIAL FOR RAINWATER HARVESTING/02-07-2021

PART I: INFORMATION		الجزء الأول: المعلومات	
A. Company Details and General Information			
Name of Company اسم الشركة:		Trading As الاسم التجاري للشركة:	
Address (headquarters) العنوان (المقر الرئيسي):		Telephone رقم الهاتف:	
Zip Code (headquarters) الرمز البريدي (المقر الرئيسي):		Fax الفاكس:	
City (headquarters) المدينة (المقر الرئيسي):		E-mail address 1 عنوان البريد الإلكتروني 1:	
PO Box صندوق بريد:		E-mail address 2 عنوان البريد الإلكتروني 2:	
Country (headquarters) البلد (المقر الرئيسي):		Website address عنوان الموقع الإلكتروني:	
Parent Company or name of owner الشركة الأم أو اسم المالك:		Subsidiaries/ Associates/ Overseas Representative الشركات الفرعية / الشركات المنتمية / ممثلو الشركة في الخارج:	
Sales Person's Name اسم مندوب المبيعات:		Sales Person's Position منصب مندوب المبيعات:	
Sales Person's phone رقم هاتف مندوب المبيعات:		Sales Persons' E-mail البريد الإلكتروني الخاص بمندوب المبيعات:	
Management of the company: CEO, Executive Director, Deputy Director, President or Vice-President إدارة الشركة: الرئيس التنفيذي، المدير التنفيذي، نائب المدير الرئيس أو نائب الرئيس			
Name (as in passport or other government-issued photo ID) الاسم (كما هو وارد في جواز السفر أو أي وثيقة تعريف تحمل صورة (صادرة عن جهة حكومية):		Date of birth (mm/dd/yyyy) تاريخ الميلاد (الشهر / اليوم / السنة):	
Government-issued photo Identification Document (ID) number رقم وثيقة التعريف التي تحمل صورة وصادرة عن جهة حكومية:		type of ID نوع وثيقة التعريف:	
ID country of issuance بلد إصدار وثيقة التعريف:		Rank or title in organization الرتبة أو المنصب ضمن المنظمة:	
Other names used (nicknames or pseudonyms not listed as "Name") أسماء مستخدمة أخرى (ألقاب أو أسماء مستعارة غير مدرجة على أنها "الاسم"):		Gender (e.g. male, female) الجنس (على سبيل المثال، ذكر، أنثى):	
Current employer and job title: صاحب العمل الحالي ومنصبه الوظيفي:		Occupation المهنة:	
Address of residence عنوان الإقامة:		Citizenship(s) الجنسية (الجنسيات):	
Province/Region المقاطعة / الإقليم:		E-mail addresses عنوان البريد الإلكتروني:	
Is the individual a U.S. citizen or legal permanent resident? هل هذا الفرد مواطن أمريكي أو مقيم دائم شرعي؟	<input type="checkbox"/> Yes نعم <input type="checkbox"/> No لا	Professional Licenses – State Issued Certifications الرخص المهنية - الشهادات الصادرة من الدولة:	
Insurance مؤلفي الشركة والتأمين			
No. Full Time Employees: عدد الموظفين بدوام كامل:		Employee average work wage per hour: متوسط أجر عمل الموظف بالساعة:	
% of Men to Women: نسبة الرجال إلى النساء:		Any employee (s) with relatives working with ACTED? (ACTED) هل للموظف (الموظفين) أقرب يعملون لدى أكتد?	<input type="checkbox"/> Yes <input type="checkbox"/> No
No. of Children: عدد الأطفال:		Legal minimum wage paid? الحد الأدنى القانوني للأجور المدفوعة:	
In what capacity? بأي سعة؟		Paid vacations are offered? هل يتم تقديم الإجازات المدفوعة؟	<input type="checkbox"/> Yes <input type="checkbox"/> No
What are their ages? ما أعمارهم؟		Are flexible working hours offered? هل يتم توفير ساعات عمل مرنة؟	<input type="checkbox"/> Yes <input type="checkbox"/> No
Name of insurance company: اسم شركة التأمين:		Staff covered by health insurance? هل الموظفون مشمولون بالتأمين الصحي؟	<input type="checkbox"/> Yes <input type="checkbox"/> No
Description of the Company وصف الشركة			
Type of Business (multiple choices possible): نوع العمل (يمكن اختيار أكثر من إجابة):	<input type="checkbox"/> Manufacturing القطاع الصناعي  <input type="checkbox"/> Consulting Company شركة استشارية	<input type="checkbox"/> Authorised Agent وكالة معتمدة  <input type="checkbox"/> Other (Please Specify) غير ذلك يرجى التحديد-	<input type="checkbox"/> Trader القطاع التجاري



# ACTED

T/11FWC/EKW/MATERIAL FOR RAINWATER HARVESTING/02-07-2021

Sector of Business (multiple choices possible): قطاع العمل (يمكن اختيار أكثر من إجابة):	<input type="checkbox"/> Goods/Supplies البضائع-الامتدادات <input type="checkbox"/> Services الخدمات	<input type="checkbox"/> Equipment المعدات <input type="checkbox"/> Other (Please Specify) غير ذلك - يرجى التحديد -	<input type="checkbox"/> Works الأعمال
Year Established: سنة التأسيس:		Country of registration: بلد التسجيل:	
Licence number: رقم الرخصة:		Valid until: مصالحة حتى:	
Working languages: لغات العمل:	<input type="checkbox"/> English <input type="checkbox"/> Arabic	<input type="checkbox"/> French <input type="checkbox"/> Chinese	<input type="checkbox"/> Spanish <input type="checkbox"/> Other (Please Specify) <input type="checkbox"/> Russian
Technical documents available in: المستندات التقنية متوفرة باللغة:	<input type="checkbox"/> English <input type="checkbox"/> Arabic	<input type="checkbox"/> French <input type="checkbox"/> Chinese	<input type="checkbox"/> Spanish <input type="checkbox"/> Other (Please Specify) <input type="checkbox"/> Russian
<b>B. Financial Information</b> <b>بي. المعلومات المالية</b>			
VAT Number: رقم ضريبة القيمة المضافة:		Tax Number: الرقم الضريبي:	
Bank Name: اسم البنك:		Bank Account Number: رقم الحساب البنكي:	
Bank Address: عنوان البنك:		Account Name: اسم الحساب:	
Swift/BIC number: رقم الرمز المعرف للبنك:		Standard Payment Terms: شروط الدفع القياسية:	
Has the company been audited in the last 3 years? هل خضعت حسابات الشركة للتحقق في آخر 3 سنوات?			<input type="checkbox"/> Yes <input type="checkbox"/> No
Please attach a copy of the company's most recent Annual or Audited Financial Report يرجى إرفاق نسخة من أحدث تقرير مالي سنوي أو مدقق للشركة			<input type="checkbox"/> Attached تم إرفاقه
Annual Value of Total Sales for the last 3 Years: <b>القيمة السنوية لإجمالي المبيعات لآخر 3 سنوات:</b>			
Year: السنة:	USD: دولار أمريكي	Year: السنة:	USD: دولار أمريكي
Year: السنة:	USD: دولار أمريكي	Year: السنة:	USD: دولار أمريكي
Annual Value of Export Sales for the last 3 years: <b>القيمة السنوية لبيع الصادرات لآخر 3 سنوات:</b>			
Year: السنة:	USD: دولار أمريكي	Year: السنة:	USD: دولار أمريكي
Year: السنة:	USD: دولار أمريكي	Year: السنة:	USD: دولار أمريكي



# ACTED

T/11FWC/EKW/MATERIAL FOR RAINWATER HARVESTING/02-07-2021

C. Experience الخبرات ج							
Company's recent business with ACTED and/or other International Aid Agencies or United Nations Agencies: الأعمال الأخيرة للشركات مع منظمة أكتد و / أو وكالات المعونة الدولية الأخرى أو وكالات الأمم المتحدة:							
1	2	3	4	5	6	7	8
Organisation اسم المنظمة	Contact person جهة الاتصال	Phone/E-mail رقم الهاتف / البريد الإلكتروني	Goods/Works/Services البضائع / الأعمال / الخدمات	Value (USD) القيمة بالـدولار الأمريكي	Year السنة	Destination المكان المقصود	
1							
2							
3							
4							
5							
What is your company's main area of expertise? ما هو مجال الخبرة الرئيسي لشركتكم؟							
What is your company's business coverage area? ما هي المناطق التي تغطيها أعمال شركتكم؟							
<input type="checkbox"/> National <input type="checkbox"/> Restricted to (specify locations): المناطق الوطنية مقتصر على - قم بتحديد الأماكن							
To which countries has your company exported and/or managed projects in the last 3 years? ما هي الدول التي قامت شركتكم بتصدير لها و / أو إدارة المشاريع فيها في آخر 3 سنوات؟							
Provide any other information that demonstrates your company's qualifications and experience (eg. awards) اذكر أي معلومات أخرى توضح مؤهلات شركتكم وخبراتها (مثل الجوائز)							
List any national or international Trade/Professional Organisations of which your company is a member اذكر أسماء أي منظمات تجارية / مهنية وطنية أو دولية تخبر شركتكم عضوا فيها							
D. Technical Capability القدرات التقنية د							
Type of Quality Assurance Certificate نوع شهادة ضمان الجودة							
<input type="checkbox"/> Attached تم إرفاقها							
Type of Certification/Qualification Documents نوع الشهادة / وثائق التأهيل							
<input type="checkbox"/> Attached تم إرفاقها							
International Offices/Representation المكاتب الدولية / التمثيل							
List below up to 10 of the core Goods and/or Services your company sells: اذكر أدناه ما يصل إلى 10 من السلع و / أو الخدمات الأساسية التي تقوم شركتكم ببيعها:							
1)							
2)							
3)							
4)							
5)							
6)							
7)							
8)							
9)							
10)							
List the main assets of your company (trucks & heavy machines, heavy & valuable equipment, premises & warehouses, production sites etc.) اذكر الممتلكات الرئيسية لشركتكم (الشاحنات والآلات الثقيلة والمعدات الثقيلة ذات القيمة والمباني والمعدات و مواقع الإنتاج وما إلى ذلك):							
1)							
2)							
3)							
4)							
5)							
6)							
7)							
8)							
9)							
10)							
E. Miscellaneous هـ معلومات							
Does your company have an Environmental Policy? (Yes/No) هل لدى شركتكم سياسة بيئية (نعم / لا) <input type="checkbox"/> Yes <input type="checkbox"/> No							
Does your company have an Ethical Trading Policy? (Yes/No) هل لدى شركتكم سياسة التجارة الأخلاقية؟ (نعم / لا) <input type="checkbox"/> Yes <input type="checkbox"/> No							
Does your company have an Anti-terrorist Policy? (Yes/No) هل لدى شركتكم سياسة مكافحة الإرهاب؟ (نعم / لا) <input type="checkbox"/> Yes <input type="checkbox"/> No							
Is your company compliant with the EU General Data Protection Regulation (or equivalent)? (Yes/No) هل شركتكم متوافقة مع اللائحة العامة لحماية البيانات التابعة للاتحاد الأوروبي (أو ما يعادلها)؟ (نعم / لا) <input type="checkbox"/> Yes <input type="checkbox"/> No							
If you answered yes to the above two questions, please attach copies of your policy: إذا أجبت بنعم على الأسئلة أعلاه، يرجى إرفاق نسخ من سياسات شركتكم: <input type="checkbox"/> Attached							
Has your company ever been bankrupt, or is in the process of being wound up, having its affairs administered by the courts, has entered into an arrangement with creditors, has suspended business activities, is the subject of proceedings concerning these matters, or is in any analogous situation arising from a similar procedure provided for in national law? هل سبق وأن تعرضت شركتكم للإفلاس، أو كانت في مرحلة إنهاء أعمالها (التصفية)، أو تم إدارة شؤونها من قبل المحاكم، أو دخلت في ترتيب مع الدائنين، أو عطلت أنشطتها التجارية، أو كتبت شركتكم موضع دعوى قضائية تتعلق بمثل هذه الأمور، أو سبق لها وأن كانت في حالة مشابهة ناشئة عن دعوى ممتلئة منصوص عليها في القانون الوطني؟ <input type="checkbox"/> Yes <input type="checkbox"/> No							
If you answered yes, please provide details: إذا أجبت بنعم، يرجى ذكر التفاصيل:							
Has your company ever been convicted of an offence concerning its professional conduct by a judgment which as force of res judicata? هل سبق وأن أدينت شركتكم بجريمة تتعلق بمهنتها بموجب حكم يشكل قوة قضائية؟ <input type="checkbox"/> Yes <input type="checkbox"/> No							
If you answered yes, please provide details: إذا أجبت بنعم، يرجى ذكر التفاصيل:							





# ACTED

T/11FWC/EKW/MATERIAL FOR RAINWATER HARVESTING/02-07-2021

Has your company ever been guilty of grave professional misconduct proven by other means? هل سبق وأن أدبت شركتكم بسوء سلوك مهني جسيم تم إثباته بوسائل أخرى؟	<input type="checkbox"/> Yes <input type="checkbox"/> No
If you answered yes, please provide details: إذا أجبت بنعم، يرجى ذكر التفاصيل:	
Has your company ever not fulfilled its obligations relating to the payment of social security contributions, or the payment of taxes in accordance with the law of the country in which it is established, or with those of France, or those of the country where the contract is to be performed? هل قامت شركتكم من قبل بعدم الوفاء بالتزاماتها المتعلقة بدفع اشتراكات الضمان الاجتماعي، أو دفع الضرائب وفقاً لقانون الدولة التي تأسست فيها، أو وفقاً لقوانين فرنسا، أو القوانين الخاصة بالدولة التي سيتم تنفيذ العقد فيها؟	<input type="checkbox"/> Yes <input type="checkbox"/> No
If you answered yes, please provide details: إذا أجبت بنعم، يرجى ذكر التفاصيل:	
Has your company ever been the subject of a judgement which has the force of res judicata for fraud, corruption, involvement in a criminal organisation or any other illegal activity? هل سبق وأن تعرضت شركتكم لحكم يشكل قوة قضائية فيما يتعلق بالاحتيال أو الفساد أو المشاركة في تنظيم إجرامي أو أي نشاط غير قانوني آخر؟	<input type="checkbox"/> Yes <input type="checkbox"/> No
If you answered yes, please provide details: إذا أجبت بنعم، يرجى ذكر التفاصيل:	
Has your company ever been declared to be in serious breach of contract for failure to comply with its contractual obligations, following another procurement procedure or grant award procedure financed by a donor country? هل سبق أن تم الإعلان عن أن شركتكم قد انتهكت العقد بشكل خطير بسبب إغفالها بالامتثال لالتزاماتها التعاقدية، باتباع إجراء شراء آخر أو إجراء تقديم منحة ممولة من قبل دولة مملكة؟	<input type="checkbox"/> Yes <input type="checkbox"/> No



# ACTED

T/11FWC/EKW/MATERIAL FOR RAINWATER HARVESTING/02-07-2021

If you answered yes, please provide details: إذا أجبت بنعم، يرجى ذكر التفاصيل:			
Has your company ever been declared to be in serious breach of contract for failure to comply with its contractual obligations, following another procurement procedure or grant award procedure financed by a donor country? هل سبق أن تم الإعلان عن أن شركتكم قد انتهكت العقد بشكل خطير بسبب أخفاقها بالامتثال لالتزاماتها التعاقدية، باتباع إجراء شراء آخر أو إجراء تقديم منحة مموله من قبل دولة مانحة؟		<input type="checkbox"/> Yes	<input type="checkbox"/> No
If you answered yes, please provide details: إذا أجبت بنعم، يرجى ذكر التفاصيل:			
Has your company ever been in any dispute with any Government Agency, the United Nations, or International Aid Organisations (including ACTED)? هل سبق وأن دخلت شركتكم في أي نزاع مع أي وكالة حكومية أو مع الأمم المتحدة أو منظمات المعونة الدولية (بما في ذلك منظمة أكتيد)؟		<input type="checkbox"/> Yes	<input type="checkbox"/> No
If you answered yes, please provide details: إذا أجبت بنعم، يرجى ذكر التفاصيل:			
Do you agree with terms of payment of 30 days? هل توافق على شروط المدة لمدة 30 يومًا؟	<input type="checkbox"/> Yes <input type="checkbox"/> No	Do you accept visit of ACTED staff & external auditors to your office? هل تقبل قيام موظفي أكتيد ومراجعي الحسابات الخارجيين بزيارة لمكتبكم؟	<input type="checkbox"/> Yes <input type="checkbox"/> No

## PART II: CERTIFICATION الشهادة

I, the undersigned warrant that the information provided in this form is correct, and in the event of changes, details will be provided to ACTED as soon as possible in writing. I also understand that ACTED does not do business with companies, or any affiliates or subsidiaries, which engage in any practices that are in breach of ACTED policies for Child Protection, Conflict of Interest Prevention, Anti-fraud & Anti-Corruption, Anti-terrorism & Anti-Money Laundering, Data Protection, and against Sexual Exploitation.

أتعهد أنا الموقع لإذاعه بأن المعلومات الواردة في هذا النموذج صحيحة، وفي حالة حدوث تغييرات، سيتم تقديم التفاصيل إلى أكتيد في أقرب وقت ممكن وبشكل خطي. وأدرك أيضًا أن أكتيد لا تتعامل مع الشركات أو أي من فروعها أو الشركات التابعة لها، التي تتشارك في أي ممارسات تنتهك سياسات أكتيد لحماية الطفل، و سياسات منع تضارب المصالح، ومكافحة الاحتيال والفساد، ومكافحة الإرهاب، ومكافحة غسل الأموال وحماية البيانات والاستقلال الجنسي. تتوفر هذه السياسات على الموقع التالي أو في أي مكتب من مكاتب أكتيد

(available on <https://www.acted.org/en/about-us/values-and-policies/code-of-conduct-and-policies/> and on request at any ACTED office).

Name: الاسم:		Date: التاريخ:	
Title/Position المنصب/المسمى الوظيفي:		Place: مكان التوقيع:	
E-mail address (for contact for verification purposes): عنوان البريد الإلكتروني للاتصال لأغراض التحقق:		Signature: التوقيع:	
Phone number (for contact for verification purposes): رقم الهاتف للاتصال لأغراض التحقق:		Company Stamp: ختم الشركة:	

Check list of supporting documents قائمة للتحقق من الوثائق الداعمة	For ACTED use only لاستخدام أكتيد فقط	
1) Trading license رخصة تجارية	<input type="checkbox"/> Attached <input type="checkbox"/> N/A	<input type="checkbox"/> Checked
2) VAT registration/tax clearance certificate تسجيل ضريبة القيمة المضافة / شهادة التخليص الضريبي	<input type="checkbox"/> Attached <input type="checkbox"/> N/A	<input type="checkbox"/> Checked
3) Company profile ملف الشركة	<input type="checkbox"/> Attached <input type="checkbox"/> N/A	<input type="checkbox"/> Checked
4) Proof of trading/dealership/agent إثبات التجارة / الوكالة / الوكيل	<input type="checkbox"/> Attached <input type="checkbox"/> N/A	<input type="checkbox"/> Checked
5) Evidence of similar contracts دليل على وجود عقود ممتثلة	<input type="checkbox"/> Attached <input type="checkbox"/> N/A	<input type="checkbox"/> Checked
6) References الجهات المرجعية	<input type="checkbox"/> Attached <input type="checkbox"/> N/A	<input type="checkbox"/> Checked
7) Particulars of CEO and key personnel تفاصيل الرئيس التنفيذي والموظفين الرئيسيين	<input type="checkbox"/> Attached <input type="checkbox"/> N/A	<input type="checkbox"/> Checked
8) Articles of Association & Certificate of incorporation عقد التأسيس وشهادة تسجيل الشركة	<input type="checkbox"/> Attached <input type="checkbox"/> N/A	<input type="checkbox"/> Checked
9) Financial statements (latest) البيانات المالية (الأحدث)	<input type="checkbox"/> Attached <input type="checkbox"/> N/A	<input type="checkbox"/> Checked
10) Other (specify) -أخرى -يرجى التحديد:	<input type="checkbox"/> Attached <input type="checkbox"/> N/A	<input type="checkbox"/> Checked

## PART III: ASSESSMENT (ACTED use only) التقييم (للاستخدام أكتيد فقط)

<b>Assessors المقيمين</b>			
Name & Title of Assessing ACTED Staff الاسم والمسمى الوظيفي لأعضاء فريق التقييم التابع لأكتيد:			
1)		3)	
2)		4)	
Findings of Vendor's assessment: نتائج تقييم المورد:			
Vendor's office/ warehouse / works site visited? هل تمت زيارة مكتب المورد/ المستودع / مواقع العمل؟	<input type="checkbox"/> Yes <input type="checkbox"/> No	Date:	
Findings of Site Visit / Works Visit / Consultation with References: نتائج زيارة الموقع / زيارة مواقع العمل / التشاور مع الجهات المرجعية			
<b>Decision القرار</b>			
<input checked="" type="checkbox"/> To be included in ACTED Database ليتم إدراجها في قاعدة البيانات الخاصة بأكتيد	<input type="checkbox"/> Rejected	Reason: السبب	Date: التاريخ



# ACTED

T/11FWC/EKW/MATERIAL FOR RAINWATER HARVESTING/02-07-2021

By signing this supplier assessment, I hereby testify that:

- I do not have any conflict of interest with any of the suppliers listed in the present document (as per ACTED Conflict of Interest Prevention policy)
- I have not taken part into any fraudulent nor corruptive practice for the present procurement (as per ACTED Anti-Fraud & Corruption policy)

من خلال التوقيع على تقييم المورد هذا، أشهد بأنه

ليس لدي أي تضارب في المصالح مع أي من الموردين المذكورين في هذا المستند (وفقاً لسياسة منع تضارب المصالح الخاصة بـكتة)  
لم أشارك بأي ممارسة احتيول أو فساد للمشتريات الحالية (وفقاً لسياسة مكافحة الإحتيال والفساد الخاصة بـكتة)

Area Logistics Manager's /

Country Logistics Manager's Name:

اسم مدير الخدمات اللوجستية في المنطقة / مدير الخدمات اللوجستية في  
البلد:

Signature:

التوقيع:

Authorized Representative Name: \_\_\_\_\_

Signature: \_\_\_\_\_

Stamp:

Form PRO-06-03 Version1.3

## PART E- GENERAL CONDITIONS OF PURCHASE

### ACTED Lebanon

Date: \_\_\_\_\_ (to be filled by the supplier)

Tender N°: T/11EKW/82P/WFX-SYS-PPE/BRT/PRG/02-07-2021

#### GENERAL CONDITIONS OF PURCHASE

##### Article 1 - Scope and purpose

The purpose of ACTED's General Conditions of Purchase (hereinafter the "General Conditions") is to define the terms and conditions for the purchase and/or rental of goods (hereinafter the "Goods") and/or the performance of services (hereinafter the "Services"). The term "Supply" refers to both the Goods and the Services provided by the seller or provider (hereinafter referred to as the "Contractor"). The description, specifications, specific conditions of performance, sale and delivery of the Supplies and any conditions derogating from the General Conditions shall be defined jointly by the Parties after negotiation and appear in the special conditions (hereinafter the "Special Conditions") and/or in the purchase order (hereinafter the "Purchase Order"). The General Conditions and their annexes form, together with the Special Conditions and/or the Purchase Order, the purchase contract agreed between ACTED or any company controlled by ACTED within the meaning of Article L.233-3 of the French Commercial Code (hereinafter the "Contracting Authority") and the Contractor (hereinafter the "Contract").

The response to an invitation to tender and/or the execution of ACTED's orders shall be deemed acceptance of these conditions and waiver by the Contractor of its general conditions of sale. These General Conditions shall prevail without exception over any other conditions specific to the Contractor unless express and written derogation granted by ACTED.

In case of contradiction or imprecision, these contractual documents are applied in the following hierarchical order, the document of higher rank taking precedence over the document of lower rank:

- The Special Conditions
- Purchase Order(s)
- The General Conditions

##### Article 2 - Capacity of the Contractor

The Contractor declares to possess :

- sufficient technical skills and means to ensure the performance of the Contract in accordance with these Conditions and the rules of the trade,
- the financial capacity and personnel resources to ensure the performance of the Contract without any risk of interruption,
- the authorisations, rights and approvals necessary for the performance of the Contract.
- perfect knowledge of the conditions of access to the places mentioned in the purchase order and/or the special conditions of purchase.

The Contractor declares :

- to be in full compliance with social and tax legislation in force at the place of performance of the services.
- to vouch for the good behaviour of its staff and of the staff of its potential subcontractors.
- not to be subject to collective proceedings
- not to be subject to international sanctions (OFAC, EU, or others).

##### Article 3.1 - Delivery of goods

###### 3.1.1. - Deadlines

As an obligation of result, the Contractor, upon receipt of the Purchase Order from the Contracting Authority, undertakes to take charge of the supply, transport and delivery of the Goods ordered, the completion of export and import customs

#### الشروط العامة للشراء

##### المادة 1 - النطاق والغرض.

إن الغرض من الشروط العامة للشراء لمنظمة أكتد (ACTED) (ويشار إليها فيما يلي باسم "الشروط العامة") هو تحديد الشروط والأحكام لشراء و / أو إستئجار السلع (ويشار إليها فيما يلي باسم "السلع") و / أو تنفيذ الخدمات (ويشار إليها فيما يلي باسم "الخدمات"). يشير مصطلح "الإمدادات" إلى كل من السلع والخدمات التي يقدمها البائع أو المزود (ويشار إليه فيما يلي باسم "المتعاقد").

يجب تحديد الوصف والمواصفات والشروط المحددة للتنفيذ وبيع وتسليم الإمدادات وأي حالات مخالفة للشروط العامة بشكل مشترك من قبل الأطراف بعد التشاور فيما بينهم، ويجب كذلك أن تظهر في الشروط الخاصة (ويشار إليها فيما يلي باسم "الشروط الخاصة") و / أو في طلب الشراء (ويشار إليه فيما يلي باسم "طلب الشراء").

تشكل كل من الشروط العامة وملاحقها، الى جانب الشروط الخاصة و / أو طلب الشراء، عقد الشراء المتفق عليه بين أكتد (ACTED) أو أي شركة تسبطن عليها أكتد (ACTED) بالمعنى المقصود في المادة L.233-3 من القانون التجاري الفرنسي (ويشار إليها فيما يلي باسم "الجهة المتعاقدة") والمتعاقد (ويشار إليه فيما بعد بـ "العقد").

يعتبر الرد على دعوة تقديم العطاءات و / أو تنفيذ أوامر أكتد (ACTED) قبولاً لهذه الشروط وتنازل المتعاقد عن شروط البيع العامة. تسود هذه الشروط العامة دون استثناء على أي شروط أخرى خاصة بالمتعاقد ما لم يتم التنازل الصريح والخطي عن ذلك من قبل أكتد (ACTED).

في حالة وجود تناقض أو في حالة انعدام الدقة، يتم تطبيق هذه المستندات التعاقدية بالترتيب الهرمي التالي، وتكون الوثيقة ذات المرتبة الأعلى لها الأسبقية على الوثيقة ذات المرتبة الأدنى:

- الشروط الخاصة.
- طلب/طلبات الشراء.
- الشروط العامة.

##### المادة 2 - صفة المتعاقد.

يقر المتعاقد بأنه يمتلك:

- المهارات والوسائل الفنية الكافية لضمان أداء العقد وفقاً لهذه الشروط وقواعد التجارة،
- القدرة المالية والموارد البشرية لضمان تنفيذ العقد دون أي خطر لانقطاع العمل،
- التراخيص والحقوق والموافقات اللازمة لتنفيذ العقد،
- معرفة تامة بشروط الوصول إلى الأماكن المذكورة في طلب الشراء و / أو شروط الشراء الخاصة.

كما يصرح المتعاقد بما يلي:

- أن يلتزم التزاماً تاماً بالتشريعات الاجتماعية والضريبية المعمول بها في مكان تنفيذ الخدمات.
- أن يضمن حسن سلوك موظفيه وموظفي متعاقدية من الباطن المحتملين.
- أنه غير خاضع لإجراءات جماعية.
- أنه غير خاضع لعقوبات دولية (مكتب مراقبة الأصول الأجنبية أو الاتحاد الأوروبي أو غيرهما).

##### المادة 3.1 - تسليم السلع.

###### 3.1.1. - المواعيد النهائية.

وبنتيجة لذلك، يتعهد المتعاقد، وعند استلامه طلب الشراء من الجهة المتعاقدة، بتولي مسؤولية امداد ونقل وتسليم السلع المطلوبة، واستكمال الإجراءات الجمركية للتصدير



# ACTED

T/11FWC/EKW/MATERIAL FOR RAINWATER HARVESTING/02-07-2021

formalities and to pay the duties and taxes related to these operations. The Goods shall be delivered to the Contracting Authority by a carrier chosen by the Contracting Authority/Contractor.

### 3.1.2. - Reception

Once delivery has been duly made by the Contractor, the Contracting Authority shall sign the delivery note (hereinafter the "Delivery Note") submitted by the carrier.

Under the terms of this Delivery Note, the Contracting Authority is only required to check the appearance of the parcels upon delivery and their number, and if necessary to address to the carrier, within three (3) working days, excluding public holidays, by registered letter with acknowledgement of receipt or any written means proving delivery, the reservations provided for in Article L.133-3 of the French Commercial Code.

The Contracting Authority or the Beneficiary, understood as the beneficiary of the purchase, rental or delivery of Goods or the performance of Services, has a maximum period of fifteen (15) working days following the date of delivery to unpack, test the functioning of the Goods delivered and formally accept them, by signing, where applicable, an acceptance receipt without reservation, or refuse them and request the return of the defective Goods so that they can be replaced or, where applicable, reimbursed.

The Goods are delivered and accompanied by their associated documentation (including a user manual) in French and English.

### 3.1.3. - Transfer of ownership and transfer of risk

The Goods shall become the property of the Contracting Authority or the Beneficiary upon signature of the Delivery Note or, where applicable, of the acceptance report without reservation by the Contracting Authority. The risks shall be transferred upon delivery of the Goods at the place of destination subject to any deterioration that may be caused to the Goods, by the Contractor or its subcontractors, after delivery.

### 3.1.4. - Warranty

The Contractor warrants that the Goods delivered are in conformity with their associated documentation, function in accordance with the characteristics described in the Special Conditions and their associated documentation and are suitable for their intended use.

Unless otherwise specified in the Special Terms and Conditions and/or the Purchase Order, the duration of the contractual warranty is twelve (12) months starting from the date of delivery or signature of the acceptance report without reservation of the corresponding Good. The contractual warranty consists, at the choice of the Contracting Authority, in a commitment to replace or repair free of charge the defective Goods delivered, regardless of the reason for the non-conformity (in particular a defect in quality or operation). The Contractor shall bear all corresponding costs, including transportation costs. The Contractor undertakes to carry out the replacement or repair within seven (7) calendar days of receipt, by the Contractor, of the Contracting Authority's notification of the defects found. If the Contractor fails to comply with its obligations in this respect, the Contracting Authority reserves the right to perform or have performed by a third party at the Contractor's cost and risks, after having given it, formal notice to perform, without prejudice to the application of Article 13 of the General Conditions.

The aforementioned warranties apply to any Goods repaired or replaced for a further period of twelve (12) months.

والإستيراد ودفع الرسوم الجمركية والضرائب المتعلقة بهذه العمليات. كما يجب تسليم السلع إلى الجهة المتعاقدة من قبل شركة نقل تختارها الجهة المتعاقدة/ المتعاقدا.

### 3.1.2. - استلام السلع.

بمجرد أن يتم تسليم السلع على النحو الواجب من قبل المتعاقد، يتعين على الجهة المتعاقدة التوقيع على مذكرة التسليم (ويشار إليها فيما يلي باسم "مذكرة التسليم") المقدمة من شركة النقل.

وبموجب شروط مذكرة التسليم هذه، يُطلب من الجهة المتعاقدة فقط التحقق من مظهر الطرود عند التسليم وأرقامها، وإذا لزم الأمر التواصل مع شركة النقل، في غضون ثلاثة (3) أيام عمل، باستثناء أيام العطل الرسمية، عن طريق رسالة مسجلة مع إشعار بالاستلام أو أي وسيلة خطية تثبت التسليم، ووفقاً للتحفظات المنصوص عليها في المادة L.133-3 من القانون التجاري الفرنسي.

لدى الجهة المتعاقدة أو المستفيد، الذي يفهم على أنه المستفيد من شراء أو تأجير أو تسليم البضائع أو أداء الخدمات، فترة أقصاها خمسة عشر (15) يوم عمل بعد تاريخ التسليم لتفريغ وفحص أداء السلع التي تم تسليمها وقبولها رسمياً، من خلال التوقيع، عند الاقتضاء، على إيصال القبول دون تحفظ، أو رفضها وطلب إعادة السلع المعيبة حتى يمكن استبدالها، أو التعويض عنها حيثما ينطبق ذلك.

يتم تسليم السلع وإرفاقها بالوثائق الخاصة بها (بما في ذلك دليل المستخدم) باللغتين الفرنسية والإنجليزية.

### 3.1.3. - نقل الملكية ونقل المخاطر.

تصبح السلع ملكاً للجهة المتعاقدة أو المستفيد عند توقيع مذكرة التسليم أو، عند الاقتضاء، توقيع تقرير القبول دون تحفظ من قبل الجهة المتعاقدة. يتم نقل المخاطر عند تسليم السلع في مكان الوجهة النهائية مع مراعاة أي تلف قد يحدث للسلع من قبل المتعاقد أو متعاقديه من الباطن بعد التسليم.

### 3.1.4. - الضمان.

يضمن المتعاقد أن السلع التي تم تسليمها متوافقة مع الوثائق المرتبطة بها، وتعمل وفقاً للخصائص الموضحة في الشروط الخاصة والوثائق المرتبطة بها ومناسبة للاستخدام المقصود منها.

ما لم يتم ذكر خلاف ذلك في الشروط والأحكام الخاصة و / أو طلب الشراء، فإن مدة الضمان التعاقدية هي اثني عشر (12) شهراً بدءاً من تاريخ التسليم أو التوقيع على تقرير القبول دون تحفظ على السلعة.

يتكون الضمان التعاقدية، بناءً على اختيار الجهة المتعاقدة، من التزام باستبدال أو إصلاح البضائع المعيبة التي تم تسليمها مجاناً، بغض النظر عن سبب عدم المطابقة (خاصة وجود عيب في الجودة أو التشغيل). ويتحمل المتعاقد جميع التكاليف الخاصة بذلك، بما في ذلك تكاليف النقل. ويتعهد المتعاقد بالقيام باستبدال السلع أو إصلاحها في غضون سبعة (7) أيام تقويمية من استلام المتعاقد لإشعار الجهة المتعاقدة بالعيوب التي تم كشفها. وفي حال إخفاق المتعاقد في الامتثال لالتزاماته في هذا الصدد، تحتفظ الجهة المتعاقدة بالحق في قيامها بتنفيذ ذلك أو طلب تنفيذ ذلك من قبل طرف ثالث على حساب المتعاقد وتحمله لمخاطر التنفيذ، بعد تقديمها للمتعاقد إشعار رسمي للتنفيذ، نون الإخلال بتطبيق المادة 13 من الشروط العامة.

تطبق الضمانات المذكورة أعلاه على أي سلع تم إصلاحها أو استبدالها لمدة اثني عشر (12) شهراً أخرى.

The Contractor shall also repair any harmful consequences of such defects or damage and provide the Contracting Authority with such a guarantee.

In addition, the Contractor shall remain liable, in accordance with ordinary law, for any hidden defect of the Goods that may appear.

The Goods shall be delivered in compliance with European and national regulations and current health, safety and environmental standards and in particular with regard to dangerous substances and preparations, waste, electrical protection, radio-frequency, electromagnetic, ionising, optical and vibration radiations.

The Contractor undertakes to inform the Contracting Authority of any failure to comply with these regulations and shall compensate the Contracting Authority for any consequences resulting from the Contractor's failure to comply with the obligation described in this Article.

The Contractor shall provide the Contracting Authority with a bank warranty equivalent to five (5) percent (%) of the Contract Price as security for performance. This warranty shall be annexed to the Contract.

### Article 3.2 - Conditions for performance of Services

#### 3.2.1. - Quality of Services

Unless otherwise stipulated in the Special Conditions and/or the Purchase Order, as a strengthened obligation of means (the burden of proof being on the Contractor), the Contractor undertakes to perform the Services in a professional manner, in strict compliance with the rules of the trade, applicable to the type of services entrusted to the Contractor.

The Contractor undertakes to implement, at its own expense, adequate technical and human resources in order to ensure the perfect execution of the Services entrusted to it. In this respect, the Contractor shall define, under its responsibility, the resources, tools, methods and means of execution necessary for the performance of the Services.

The Contractor undertakes to comply with the technical information and the schedule established by the Contracting Authority.

#### 3.2.2. - Continuity of Services and Contractor's team

In general, the Contractor warrants perfect continuity in the performance of the Services.

The Contractor shall be solely responsible for defining the type(s) of personnel profiles required and for designating the team members assigned to the performance of the Services and warranty their competence and experience for the performance of said Services.

The Contractor undertakes :

- to inform the Contracting Authority of the absence, leave or unavailability of one of its staff members, as soon as it is known.
- to replace, as soon as possible, the unavailable intervener with a person having equivalent technical skills and qualifications,
- to ensure that the change of participant does not interrupt the proper performance of the Services, by organising, at its own expense, a transition period in order to inform the replacement on the progress of the services,
- to ensure that the change of intervener does not affect the deadlines for performance of the Services.

يتعين على المتعاقد أيضاً إصلاح أي نتائج ضارة تترتب على هذه العيوب أو الأضرار وتقديم هذا الضمان للسلطة المتعاقدة.

بالإضافة إلى ذلك، يظل المتعاقد مسؤولاً، وفقاً للقانون العادي، عن أي عيب خفي قد يظهر في السلع.

كما يجب تسليم السلع وفقاً للوائح الأوروبية والوطنية ومعايير الصحة والسلامة والبيئة الحالية وخاصة فيما يتعلق بالمواد الخطرة والمستحضرات والنفائات والحماية الكهربائية وموجات تردد الراديو والإشعاعات الكهرومغناطيسية والمؤينة والبصرية والاهتزاز.

كما ويتعهد المتعاقد بإبلاغ الجهة المتعاقدة بأي إخفاق في الامتثال لهذه اللوائح ويجب أن يعرض الجهة المتعاقدة عما يترتب على عدم امتثاله بالالتزام الموضح في هذه المادة.

يتعين على المتعاقد كذلك أن يقدم للجهة المتعاقدة كفالة بنكية تعادل خمسة بالمائة (5%) من سعر العقد ككفالة للتنفيذ، ويجب إرفاق هذه الكفالة بالعقد.

### المادة 3.2 - شروط تنفيذ الخدمات.

#### 3.2.1. - جودة الخدمات.

ما لم تنص الشروط الخاصة و / أو أمر الشراء على خلاف ذلك، وكالتزام مُعزز بالوسائل (يقع عبء الإثبات على عاتق المتعاقد)، يتعهد المتعاقد بتنفيذ الخدمات بطريقة مهنية، مع الامتثال الصارم لقواعد التجارة، والتي تنطبق على نوع الخدمات الموكلة إلى المتعاقد.

يتعهد المتعاقد بتوفير موارد تقنية وبشرية كافية على نفقته الخاصة لضمان التنفيذ المثالي للخدمات الموكلة إليه. وفي هذا الصدد، يتعين على المتعاقد أن يحدد، وعلى مسؤوليته، الموارد والأدوات والأساليب ووسائل التنفيذ اللازمة لتنفيذ الخدمات.

يتعهد المتعاقد بالتقيد بالمعلومات الفنية والجدول الزمني الذي تضعه الجهة المتعاقدة.

#### 3.2.2. - استمرارية الخدمات وفريق المتعاقد.

وبشكل عام، يضمن المتعاقد الاستمرارية الكاملة في تنفيذ الخدمات. يكون المتعاقد مسؤولاً بمفرده عن تحديد نوع (أنواع) مؤهلات الموظفين المطلوبة وتعيين أعضاء الفريق المكلفين بتنفيذ الخدمات وضمان كفاءتهم وخبراتهم لتنفيذ الخدمات المذكورة.

يتعهد المتعاقد بما يلي:

- إبلاغ الجهة المتعاقدة بغياب أو مغادرة أو عدم وجود أحد موظفيه فور معرفته بذلك.
- تعويض الكفاءة غير المتوفرة بشخص له مهارات ومؤهلات فنية مماثلة في أقرب وقت ممكن.
- التأكد من أن تغيير الشخص المشارك لا يؤدي إلى انقطاع التنفيذ السليم للخدمات، من خلال تنظيمه، وعلى نفقته الخاصة، لفترة انتقالية من أجل إعلام البديل بتقدم الخدمات.
- التأكد من أن تغيير الشخص البديل لا يؤثر على المواعيد النهائية لتنفيذ الخدمات.



### 3.2.3. - Receiving Operations - Recipe

With respect to the Services which must be validated by the Contracting Authority, the Parties agree to carry out an acceptance test in accordance with the stipulations set out in the Special Conditions and/or the Purchase Order in order to check the conformity of the Services performed by the Contractor with its commitments defined in the Contract.

No receipt shall be deemed to be tacitly pronounced, only the signing of an acceptance report without reservation and duly signed by an authorised representative of the Contracting Authority may constitute a receipt. In particular, any use of the Services in whole or in part shall not be deemed to be revenue. Furthermore, acceptance shall only be declared if the documentation associated, where appropriate, with the Services has not been submitted to the Contracting Authority. In the absence of a specific acceptance procedure, the Contracting Authority shall, at its discretion, check the quality of the Services performed and, if they do not comply with the rules of the trade or the conditions stipulated in the Contract, the Contracting Authority shall ask the Contractor to bring the Services into conformity at its own costs and expenses, without prejudice to the provisions of Article 13 of the General Conditions.

The Contractor shall be responsible for the quality of the Services and shall set up a quality management system adapted to the methods and criteria defined by the technical documents, standards and specifications of which the Contractor has taken cognisance prior to the conclusion of the Contract.

#### Article 4 - Execution, time limits for execution, cancellation

The deadlines for performance of the Contract shall be set by mutual agreement with the Contractor and shall be systematically stipulated in the Special Conditions and/or the Purchase Order. The date set for delivery, which is indicated on the Special Conditions and/or the Purchase Order, is binding.

Any event which may influence the performance of the Contract shall be immediately brought to the attention of the Contracting Authority. The Contractor shall immediately notify the Contracting Authority in writing of any such event, as well as its probable duration and its consequences on delivery times.

However, in the event of any extension of the deadline for delivery of the Supplies accepted by the Contracting Authority, the Contractor undertakes to pay a compensation equal to 1% per fortnight of delay, calculated on the amount of the undelivered goods (purchase price excluding VAT), to the Contracting Authority. These sums shall be due without formal notice and shall be paid in the form of a credit note.

In the event of non-compliance with the delivery dates of the Goods and/or performance of the Services, the Parties agree, within the Special Conditions, on a mechanism for late payment penalties that the Contracting Authority may apply to the Contractor in accordance with Article L.441-6 of the French Commercial Code, except in the event of Force Majeure. Where applicable, the principle, amount and terms of application are specified in the Special Conditions. The amount entered is (i) an estimate made initially and determined after discussions with the Contractor so that it can check the materiality of the facts complained of and (ii) implies the existence of a damage sustained by the Contracting Authority. The application of penalties for delay excludes any other claim for damages based on the same ground and is independent of other rights to which the Contracting Authority may be entitled and other sanctions to which the failure of the Contractor may give rise.

#### Article 6 - Financial conditions

فيما يتعلق بالخدمات التي يجب التحقق منها من قبل الجهة المتعاقدة، يوافق الطرفان على إجراء اختبار القبول وفقاً للشروط المنصوص عليها في الشروط الخاصة و / أو طلب الشراء من أجل التحقق من مطابقة الخدمات المقدمة من قبل المتعاقد مع التزاماته المحددة في العقد.

لا يُؤخذ بقبول الاستلام إذا ما تم بشكل ضمني، حيث يجب التوقيع على تقرير القبول دون تحفظ وأن يوقع حسب الأصول من قبل ممثل مفوض من الجهة المتعاقدة حيث يمكن أن يشكل هذا قبولاً بالاستلام. وعلى وجه الخصوص، لا يعتبر أي استخدام للخدمات بشكل كلي أو جزئي عقداً. وعلاوة على ذلك، لا يتم الإعلان عن القبول إلا إذا لم يتم تقديم الوثائق المرتبطة بالخدمات، عند الاقتضاء، إلى الجهة المتعاقدة.

وفي حالة عدم وجود إجراء قبول محدد، فيتعين على الجهة المتعاقدة، ووفقاً لتقديرها، التحقق من جودة الخدمات المقدمة. وإذا كانت هذه الخدمات لا تمثل لقواعد التجارة أو الشروط المنصوص عليها في العقد، فيتعين على الجهة المتعاقدة مطابقة المتعاقد بجعل الخدمات مطابقة لقواعد التجارة أو الشروط المنصوص عليها في العقد، دون الإخلال بأحكام المادة 13 من الشروط العامة. ويكون المتعاقد مسؤولاً عن جودة الخدمات ويجب أن يضع نظام إدارة جودة يتكيف مع الأنساب والمعايير المحددة في الوثائق والمعايير والمواصفات الفنية التي احاط المتعاقد بها علماً قبل إبرام العقد.

#### المادة 4 - تنفيذ العقد، الحدود الزمنية لتنفيذ العقد، وإلغاء العقد.

يجب تحديد المواعيد النهائية لتنفيذ العقد بالاتفاق المتبادل مع المتعاقد، ويجب تحديدها بشكل منهجي في الشروط الخاصة و / أو طلب الشراء. كما ويكون التاريخ المحدد للتسليم، والمشار إليه في الشروط الخاصة و / أو طلب الشراء، ملزماً.

كما يجب إنساعار الجهة المتعاقدة على الفور بأي حدث قد يؤثر على تنفيذ العقد. ويتعين على المتعاقد إنساعار الجهة المتعاقدة على الفور وبشكل خطي بأي حدث من هذا القبيل، فضلاً عن مدته المحتملة وعواقبه على أوقات التسليم.

ومع ذلك، ففي حالة أي تمديد للموعد النهائي لتسليم الامدادات الذي قبلته الجهة المتعاقدة، يتعهد المتعاقد بنفع تعويض بساوي 1٪ لكل أسبوعين تأخير، محسوباً على مبالغ السلع التي لم يتم تسليمها (سعر الشراء باستثناء ضريبة القيمة المضافة) إلى الجهة المتعاقدة. يجب أن تكون هذه المبالغ مستحقة دون إشعار رسمي ويجب دفعها في شكل مذكرة ائتمان.

وفي حالة عدم الامتثال لمواعيد تسليم السلع و / أو تنفيذ الخدمات، يوافق الطرفان ضمن الشروط الخاصة على آلية لغرامات التأخير في السداد التي يجوز للسلطة المتعاقدة تطبيقها على المتعاقد وفقاً للمادة L.441-6 من القانون التجاري الفرنسي، إلا في حالة الظروف القاهرة. وحيثما ينطبق ذلك، يتم تحديد المبدأ والمبلغ وشروط التطبيق في الشروط الخاصة. المبلغ الذي تم إدخاله هو (1) تقدير تم إجراؤه في البداية ويتم تحديده بعد المناقشات مع المتعاقد بحيث يمكنه التحقق من الأهمية النسبية للوقائع المشكو منها و (2) يشير ضمناً إلى وجود ضرر لحق بالجهة المتعاقدة. يستثنى تطبيق عقوبات التأخير أي مطالبة أخرى بالتعويض عن الأضرار على أساس السبب نفسه، وهو مستقل عن الحقوق الأخرى التي قد تستحقها الجهة المتعاقدة والعقوبات الأخرى التي قد ينتج عنها إخفاق المتعاقد.

#### المادة 6 - الشروط المالية.



The remuneration agreed in consideration of the perfect performance of the obligations due under the Contract, is an amount in Euros/Dollars, exclusive of taxes, global, fixed, firm and non-revisable as provided for in the Special Conditions and/or in the Purchase Order and shall be understood, for Supplies delivered to the specified delivery place, free of carriage and packaging and of all duties and taxes. This amount remunerates the Contractor for all its costs, disbursements, charges, hardships and/or obligations of any kind.

Any additional costs of any nature whatsoever shall be subject to the prior agreement of the Contracting Authority in writing specifically indicated on the Purchase Order.

No payment will be made for work, meetings, research and studies required to enable the Contracting Authority to respond to invitation to tender, unless expressly agreed in writing.

The orders shall not give rise to any payment of a deposit, the Contracting Authority also reserves the right to request the Contractor to provide security for tenders and/or performance.

The Contractor may issue its invoices after the Contracting Authority has issued a certificate of completion.

Invoices shall be drawn up by the Contractor and must comply with the regulation and legislation in force on the date of issue, include the mandatory legal notices, mention the order number, the nature of the Services performed and/or the Goods delivered as well as the unit price and quantities and be accompanied by all the supporting documents necessary to verify the validity of their content. The Parties acknowledge that the invoices thus transmitted shall have the value of an original.

Unless otherwise expressly specified on the Order, the price is payable forty-five (45) days after the end of the month in which the Order is issued, in accordance with French Law.

Late payment by the Contracting Authority shall lead to the application as of right of default interest set at three times the legal interest rate in force and of the recovery indemnity set at forty (40) euros in accordance with Article D.441-5 of the Commercial Code.

By express agreement and in compliance with the provisions of article L.442-6 of the French Commercial Code, the Contracting Authority shall set-off the sums owed by the Contractor to the Contracting Authority against the sums owed to the Contractor or any assignee by the Contracting Authority, which shall be accepted by the Contractor in full knowledge of the facts. Such set-off shall be made in accordance with the due dates of the debts and claims of each of the Parties and after prior information and authorisation from the Contractor.

#### Article 7 - Duty to advise

The Contractor has a duty to advise, warn and inform the Contracting Authority on an ongoing basis, and undertakes in this respect to :

- advise the Contracting Authority on the choice of technical solutions to be put in place to honour the Contract,
- request any information or data it deems necessary to honour the Contract,
- check the documents or technical information provided to it by the Contracting Authority to ensure that they are consistent and complete under the Contract,
- warn the Contracting Authority of any anomaly or omission,
- notify the Contracting Authority in writing as soon as it becomes aware of any factor, event or act

إن الأجرة المتفق عليها في ضوء التنفيذ الأمثل للالتزامات المستحقة بموجب العقد، هي مبلغ باليورو / دولار، إجمالي وثابت وغير شامل الضرائب ونهائي على النحو المنصوص عليه في الشروط الخاصة و / أو في طلب الشراء، ويجب أن يكون مفهوماً أنه بالنسبة لمبلغ الإمدادات التي يتم تسليمها في مكان التسليم المحدد، يكون المبلغ غير شامل أجرة النقل والتعبئة وجميع الرسوم والضرائب.

يعوض هذا المبلغ المتعاقد عن جميع التكاليف والمصاريف والرسوم والمثقة و / أو الالتزامات من أي نوع.

يجب أن تخضع أي تكاليف إضافية من أي نوع كانت لموافقة مسبقة من الجهة المتعاقدة بشكل خطي، وعلى وجه التحديد في طلب الشراء. لن يتم الدفع مقابل العمل والاجتماعات والبحوث والدراسات المطلوبة لتمكين الجهة المتعاقدة من الاستجابة لدعوة تقديم العطاءات، ما لم يتم الاتفاق على ذلك صراحة وبشكل خطي.

يجب ألا تؤدي الطلبات إلى دفع أي تأمين، كما تحتفظ الجهة المتعاقدة بالحق في مطالبة المتعاقد بتوفير ضمان للعطاءات و / أو التنفيذ.

يجوز للمتعاقد إصدار فواتيره بعد إصدار الجهة المتعاقدة شهادة الإنجاز.

ويتعين على المتعاقد إعداد الفواتير، ويجب أن تمثل هذه الفواتير للوائح والتشريعات السارية في تاريخ إصدار تلك الفواتير، بما في ذلك الإشعارات القانونية الإلزامية، وذكر رقم الطلب، وطبيعة الخدمات المنفذة و / أو السلع التي تم تسليمها وكذلك مسعر الوحدة وكميتها مع إرفاق جميع المستندات الثبوتية اللازمة للتحقق من صحة محتواها. يقر الطرفان بأن الفواتير المرسلة على هذا النحو يجب أن تكون لها قيمة النسخة الأصلية.

ما لم ينص طلب الشراء صراحةً على خلاف ذلك، يكون السعر واجب الدفع بعد خمسة وأربعين (45) يوماً من نهاية الشهر الذي صدر فيه طلب الشراء، وذلك وفقاً للقانون الفرنسي.

يؤدي التأخير في المسداد من قبل الجهة المتعاقدة إلى تطبيق حق فائدة التأخير المحددة بثلاثة أضعاف معدل الفائدة القانوني الساري وتكاليف الاسترداد المحدد بأربعين (40) يورو وفقاً للمادة 5-441-D من القانون التجاري.

وبموجب اتفاق صريح ووفقاً لأحكام المادة 6-442-L من القانون التجاري الفرنسي، يتعين على الجهة المتعاقدة إجراء مقاصة (قطع) للمبالغ المستحقة على المتعاقد للجهة المتعاقدة مقابل المبالغ المستحقة للمتعاقد أو من تفوضه الجهة المتعاقدة، والتي يجب أن يقبلها المتعاقد بموجب معرفة التامة بالحقائق. يجب أن تتم هذه المقاصة وفقاً لتواريخ استحقاق الديون والمطالبات الخاصة بكل من الأطراف وبعد الحصول على المعلومات مسبقاً وبتفويض من المتعاقد.

#### المادة 7 - واجب تقديم المشورة.

يقع على عاتق المتعاقد واجب تقديم المشورة والتحذير وإبلاغ الجهة المتعاقدة بشكل مستمر، ويتعهد المتعاقد في هذا الصدد بما يلي:

- تقديم المشورة للجهة المتعاقدة بشأن اختيار الحلول الفنية التي سيتم وضعها للوفاء بتنفيذ العقد.
- طلب أي معلومات أو بيانات يراها ضرورية للوفاء بتنفيذ العقد.
- التحقق من المستندات أو المعلومات الفنية المقدمة إليه من قبل الجهة المتعاقدة للتأكد من أنها متسقة وكاملة بموجب العقد.
- تحذير الجهة المتعاقدة من أي خلل أو إغفال.
- إشعار الجهة المتعاقدة خطياً بمجرد علمه بأي سبب أو حدث أو فعل





- likely to affect the proper performance of its obligations under the Contract,
- propose to the Contracting Authority any additions, improvements or adaptations which it considers desirable,
- warn the Contracting Authority where the choices it might make, of which the Contractor has been informed in writing by the Contracting Authority, might conflict with the objectives pursued or might result in a deterioration or a failure to comply with the expected quality, performance and functionality,
- keep the Contracting Authority informed of developments in the state of the art relating to the Contract,
- inform the Contracting Authority of any legal or regulatory obligations of a foreign country to which the Contractor may be subject and which would have an impact on the Contract.

Although the Contracting Authority has technical knowledge, it cannot be considered as a professional with the same speciality as the Contractor. The Contractor shall inform the Contracting Authority of any incident or analysis revealing risks associated with the use of the Supplies delivered. Each of the Parties undertakes to designate one of its employees to act as the other Party's privileged contact to ensure the monitoring of the Contract. The Contractor's privileged contact person shall have the skills and authority required to receive the Contracting Authority's observations on the performance of the Contract and to take appropriate action. The Contractor's employees shall only be subject to the Contractor's hierarchical authority, it being specified that the appointment of an employee of the Contracting Authority to monitor the Contract shall not constitute a limitation or derogation from the exercise of that authority.

#### Article 8 - Status of the Contractor's personnel

The Contractor's personnel shall in all circumstances remain under the administrative control and under the hierarchical and disciplinary authority of the Contractor, and no transfer of authority should occur throughout the performance of the Contract.

The Contractor shall ensure that its personnel strictly complies with all the terms and obligations of the Contract. In particular, if Services are performed on the premises of the Contracting Authority, the Contractor's personnel must comply with the applicable internal regulations and the health, safety and control rules in force within the Contracting Authority (hereinafter the "Internal Regulations"), and the Contractor expressly acknowledges being aware of said Internal Regulations. The Contracting Authority reserves the right, at any time and without prior notice, to carry out or have carried out any control for the purpose of verifying the Contractor's compliance with the Internal Rules, which the Contractor expressly accepts. In the event that the Contracting Authority finds that the Contractor is not complying with one or more Internal Rules, the Contracting Authority may as of right and at its discretion, suspend all or part of the Services (if any) and all or part of the corresponding payments until the Contractor complies with the Internal Rules and/or terminates the Contract under the conditions defined in Article 14 of the General Conditions. For the purposes of this clause, the Contractor undertakes to cooperate fully and in good faith with the Contracting Authority or any third party indicated by the Contracting Authority. In this respect, the Contractor undertakes to facilitate access to any document, information, tool or any other element useful for the proper conduct of the inspection.

- من المحتمل أن يؤثر على الأداء السليم لالتزاماته بموجب العقد. تقديم اقتراحات للجهة المتعاقدة بشأن أي إضافات أو تحسينات أو تعديلات يراها مرغوبة.
- تحذير الجهة المتعاقدة في الحالات التي قد تتعارض فيها الاختيارات التي قد تقوم بها، والتي تم إبلاغ المتعاقد بها خطياً من قبل الجهة المتعاقدة، مع الأهداف المنشودة أو قد تؤدي إلى تدهور أو عدم الامتثال للجودة والتنفيذ والأداء الوظيفي المتوقع.
- إبقاء الجهة المتعاقدة على علم بأخر المستجدات المتعلقة بالعقد.
- إبلاغ الجهة المتعاقدة بأي التزامات قانونية أو تنظيمية لدولة أجنبية قد يخضع لها المتعاقد والتي سيكون لها تأثير على العقد.

على الرغم من امتلاك الجهة المتعاقدة للمعرفة الفنية، إلا أنه لا يمكن اعتبارها محترفة بنفس تخصص المتعاقدين. يتعين على المتعاقد إبلاغ الجهة المتعاقدة بأي حادث أو تحليل يكشف عن مخاطر مرتبطة باستخدام الامدادات التي تم تسليمها. كما يتعهد كل من الطرفين بتعيين أحد موظفيه ليكون بمثابة جهة الاتصال الحصرية مع الطرف الآخر لضمان مراقبة تنفيذ العقد. كما يجب أن يتمتع الشخص المسؤول عن التواصل مع المتعاقد بالمهارات والسلطة المطلوبة لتلقي ملاحظات الجهة المتعاقدة على تنفيذ العقد واتخاذ الإجراء المناسب. ويخضع موظفو المتعاقد فقط للسلطة الهرمية للمتعاقد، مع تحديد أن تعيين موظف في الجهة المتعاقدة لمراقبة تنفيذ العقد لا يشكل قيوداً أو انتقاصاً من ممارسة تلك السلطة.

#### المادة 8 - حلة موظفي المتعاقدين.

يجب أن يظل موظفو المتعاقدين في جميع الظروف تحت الرقابة الإدارية وتحت السلطة الهرمية والتأديبية للمتعاقد، ولا ينبغي أن يحدث أي نقل للصلاحيات طوال فترة تنفيذ العقد.

يتعين على المتعاقدين التأكد من أن موظفيه يمثلون بدقة لجميع شروط والتزامات العقد. وعلى وجه الخصوص، إذا تم تنفيذ الخدمات في مباني الجهة المتعاقدة، فيتعين على موظفي المتعاقدين الامتثال للوائح الداخلية المعمول بها وقواعد الصحة والسلامة والرقابة المعمول بها داخل الجهة المتعاقدة (يشار إليها فيما يلي باسم "اللوائح الداخلية")، و يقر المتعاقد صراحة بأنه على علم باللوائح الداخلية المذكورة.

تحتفظ الجهة المتعاقدة بالحق، في أي وقت ودون إشعار مسبق، في تنفيذ أو طلب تنفيذ أي رقابة لغرض التحقق من امتثال المتعاقد للوائح الداخلية، وهو ما يوافق عليه المتعاقد صراحة. وفي حالة اكتشاف الجهة المتعاقدة أن المتعاقد لا يمثل لواحدة أو أكثر من اللوائح الداخلية، فللسلطة المتعاقدة كحق لها ووفقاً لتقديرها، تعليق كل الخدمات أو جزء منها (إن وجدت) وكل أو جزء من الدفعات المالية الخاصة بمثل تلك الخدمات حتى يلتزم المتعاقد باللوائح الداخلية و / أو إنهاء العقد بموجب الشروط المحددة في المادة 14 من الشروط العامة.

ولأغراض هذه الفقرة، يتعهد المتعاقد بالتعاون الكامل وبحسن نية مع الجهة المتعاقدة أو أي طرف آخر تحدده الجهة المتعاقدة. وفي هذا الصدد، يتعهد المتعاقد بتسهيل الحصول على أي مستند أو معلومات أو أداة أو أي عنصر آخر مفيد لإجراء الفحص بشكل صحيح.



## Article 9 - Dependence

The Contractor declares and acknowledges that it is not economically dependent on the Contracting Authority. The Contractor undertakes to inform the Contracting Authority in the event that its orders represent a share of the Contractor's turnover likely to place it in a situation of economic dependence within the meaning of positive law, as well as of any event that would change this situation. If so, the Parties shall meet to find a solution that protects their respective interests. The Contractor acknowledges, in any event, that throughout the term of the Contract, it shall retain and shall be solely liable in the event of insufficient diversification of its customer portfolio.

## Article 10 - *Intuitu personae* and subcontracting

The Contract is concluded *intuitu personae*. Consequently, the Contractor shall not, without the prior consent of the Contracting Authority in writing, subcontract, assign, contribute or transfer, in any form whatsoever, all or part of the Contract, in particular and without limitation, by way of merger, demerger, partial contribution of assets, universal transfer of assets, management lease and, more generally, any operation the purpose or effect of which is to transfer the Contract.

As soon as it envisages the intervention of a sub-contractor, the Contractor shall, in order to obtain its prior approval in writing, communicate to the Contracting Authority, the social, banking, postal and technical references of the sub-contractor, the name of the subcontractor's legal representatives – and, more generally, an information needed to verify the subcontractor's eligibility, the terms of payment granted to the sub-contractors, a copy of the quarantor's commitment, and the tasks that it intends to sub-contract.

In addition, the Contractor shall provide the Contracting Authority with the Contractor questionnaire duly completed by the subcontractor. Notwithstanding, the Contracting Authority reserves the right to refuse to approve a subcontractor without reason, except in case of abuse.

The Contracting Authority may terminate as of right all Orders held by the Contractor in the event of failure to fulfil this obligation.

In the event of a transfer of shares or assets or a change of effective direct or indirect control of its company, the Contractor shall inform the Contracting Authority, which may terminate the contractual relationship as of right and without notice.

In the event of authorised subcontracting, the Contractor shall remain solely liable to the Contracting Authority and shall warranty compliance with these General Conditions by the subcontractors concerned.

## Article 11 - Liability and insurance

The Contractor shall be liable to the Contracting Authority, without restriction or reservation, for the full performance of its obligations under the Contract, and for all consequences that may arise therefrom under the conditions of ordinary law. The assistance that the Contracting Authority may provide to the Contractor in the performance of the Order and the payment of invoices by the Contracting Authority shall in no way affect this liability. Consequently, the Contractor undertakes to compensate any damage caused to the Contracting Authority or the Beneficiaries.

Any clause limiting the Contractor's liability contained in the Contractor's general conditions or in any other similar document usually used by the Contractor shall be deemed to be unwritten for the performance of the Contract.

The Contractor must hold insurance policies, with a reputedly solvent company, covering its civil operating and professional liability for a sufficient amount against the pecuniary consequences of civil liability that may incur in the event of personal injury, intangible, material and immaterial damage,

بصريح المتعاقد ويقر بأنه لا يعتمد اقتصادياً على الجهة المتعاقدة. ويتعهد المتعاقد بإبلاغ الجهة المتعاقدة في حال أن طلباته قد تمثل حصة من حجم مبيعات المتعاقد مما قد يضعه في حالة التبعية الاقتصادية بالمعنى المقصود في القانون الوضعي، وكذلك بأي حدث من شأنه تغيير هذا الوضع. وإذا كان الأمر كذلك، فيتعين على الطرفين الاجتماع لإيجاد حل يحمي مصالح كل منهما.

كما يقر المتعاقد، على أي حال، أنه يتعين عليه طوال مدة العقد أن يحتفظ بمحافظ عمله ونسبته ومسؤولاً وحده في حالة التنوع غير الكافي لتلك المحافظ.

## المادة 10 - الصفة الشخصية والتعاقد من الباطن.

يتم إبرام العقد بالصفة الشخصية. وبالتالي، لا يجوز للمتعاقد، دون الحصول على الموافقة الخطية المسبقة من الجهة المتعاقدة، التعاقد من الباطن أو التنازل أو المساهمة أو التحويل، بأي شكل من الأشكال، لكل أو جزء من العقد، على وجه الخصوص ودون حصر، عن طريق الدمج أو الانفصال، أو المساهمة الجزئية للأصول، أو النقل العام للأصول، أو عقد الإيجار الإداري، وبشكل أعم، أي عملية يكون الغرض منها أو أثرها هو نقل العقد.

وبمجرد أن يتصور تدخل المتعاقد من الباطن، فيتعين على المتعاقد، ومن أجل الحصول على موافقة خطية مسبقة منها، إبلاغ الجهة المتعاقدة، والمرجعيات الاجتماعية والمصرفية والبريدية والفنية للمتعاقد من الباطن، بإسم الممثلين القانونيين للمتعاقد من الباطن - وبشكل أكثر عمومية، إبلاغها بالمعلومات اللازمة للتحقق من أهلية المتعاقد من الباطن، وشروط الدفع الممنوحة للمتعاقد من الباطن، ونسخة من التزام الضامن، والمهام التي ينوي التعاقد من الباطن لأجلها.

وبالإضافة إلى ذلك، يتعين على المتعاقد تزويد الجهة المتعاقدة باستبيان المتعاقد المملوء حسب الأصول من قبل المتعاقد من الباطن. وعلى الرغم من ذلك، تحتفظ الجهة المتعاقدة بحقها في رفض الموافقة على التعاقد من الباطن دون سبب، إلا في حالة إساءة التصرف.

كما يجوز للسلطة المتعاقدة إنهاء جميع الطلبات التي يحتفظ بها المتعاقد في حالة عدم الوفاء بهذا الالتزام.

وفي حالة نقل الأسماء أو الأصول أو تغيير السيطرة الفعالة المباشرة أو غير المباشرة على شركته، يتعين على المتعاقد إبلاغ الجهة المتعاقدة التي يجوز لها إنهاء العلاقة التعاقدية كحق لها ونون إشعار.

وفي حالة التعاقد من الباطن المصرح به، يظل المتعاقد مسؤولاً بمفرده أمام الجهة المتعاقدة ويجب أن يضمن الامتثال لهذه الشروط العامة من قبل المتعاقد من الباطن المعنيين.

## المادة 11 - المسؤولية والتأمين.

يكون المتعاقد مسؤولاً أمام الجهة المتعاقدة، دون قيد أو تحفظ، عن الأداء الكامل لالتزاماته بموجب العقد، وعن جميع العواقب التي قد تنشأ عن ذلك بموجب شروط القانون العادي. ولن تؤثر المساعدة التي قد تقدمها الجهة المتعاقدة للمتعاقد في تنفيذ الطلب ونفع الفواتير من قبل الجهة المتعاقدة بأي حل من الأحوال على هذه المسؤولية. وبالتالي، يتعهد المتعاقد بتعويض أي ضرر يلحق بالجهة المتعاقدة أو المستفيدين.

يعتبر أي بند/فقرة تحد من مسؤولية المتعاقد الواردة في الشروط العامة للمتعاقد أو في أي مستند آخر مماثل يستخدمه المتعاقد عادة، بأنها فقرة غير مكتوبة من أجل تنفيذ العقد.

يتعين على المتعاقد أن يحتفظ بوثائق تأمين "بوليصات تأمين"، مع شركة تأمين ذات سمعة طيبة، تغطي مسؤوليته التشغيلية المدنية والمهنية بمبلغ كافٍ ضد العواقب المالية للمسؤولية المدنية التي قد يتكبدها في حالة الإصابة الشخصية والأضرار المادية وغير المادية

whether consequential or not, caused to the Contracting Authority or any third party, as a result of its studies and/or products ; the Contractor shall provide the Contracting Authority, as soon as the Purchase Order has been issued, with proof of insurance coverage of these risks and the amount thereof. The Contractor undertakes to maintain these insurance policies in force for as long as it has any obligation under the Contract.

In addition, the Contractor shall hold insurance policies covering its post-delivery liability (or product liability) with a reputedly solvent insurance company and shall provide the Contracting Authority, not later than the date of delivery of the Supplies, with proof of insurance coverage of this risk and the amount thereof.

The fact of having such insurances shall not in any way relieve the Contractor of its liability, in particular with respect for damage not covered by its insurance or for damage in excess of the sums guaranteed by its insurance.

At the request of the Contracting Authority, the Contractor shall provide it with proof of general and professional civil liability insurance, dated less than six months prior to the date of the request. In all cases, the Vendor shall, at the request of the Purchaser, provide adequate insurance covering the products until their arrival at the buyer's premises or any other destination approved by him.

#### Article 12 - Force majeure

Any occurrence of Force Majeure, i.e. any event beyond the control of the Parties, which could not reasonably have been foreseen at the time of the conclusion of the Contract and whose effects cannot be avoided by appropriate measures in accordance with Article 1218 of the French Civil Code, in other words any unforeseeable and irresistible event, shall suspend the performance of the obligations of the Contracting Authority and the Contractor for the duration of the Force Majeure situation.

In the event of Force Majeure, it shall be the responsibility of the Party concerned to take action at the earliest opportunity after the occurrence of the event or it may no longer invoke it :

- to notify the other Party, by registered letter with acknowledgement of receipt or any written means proving the delivery, of the occurrence of the event, justifying its Force Majeure nature;
- to indicate its foreseeable duration;
- to inform the other Party of the measures taken or which it intends to take to mitigate the effects of the event.

In this way, the Party concerned shall do its utmost to alleviate the difficulties encountered and implement the necessary means to resume the continuation of the Contract under the best conditions.

The performance of the obligations concerned by the Force Majeure event is then suspended for the duration of the said Force Majeure event and then resumes, without prejudice to any request for termination provided for in Article 14 of the General Terms and Conditions.

#### Article 13 - Duration

The Contract is concluded for the duration specified in the Particular Conditions and/or in the Purchase Order.

Any extension or renewal of the Contract shall imperatively give rise to the signature of an amendment and/or a new Purchase Order by the Parties.

، سواء كانت تسمية ام لا، والتي تحدث للسلطة المتعاقدة او اي طرف اخر نتيجة لدراساته و / او منتجاته؛ ويتعين على المتعاقد تزويد الجهة المتعاقدة، بمجرد إصدار طلب الشراء، بإثبات التغطية التأمينية لهذه المخاطر ومقدارها. كما يتعهد المتعاقد بالحفاظ على وثائق التأمين هذه سرارية المفعول طالما كان عليه أي التزام بموجب العقد.

وبالإضافة إلى ذلك، على المتعاقد الاحتفاظ بوثائق تأمين تغطي مسؤوليته بعد التسليم (أو مسؤولية المنتج) لدى شركة تأمين ذات سمعة طيبة، ويجب أن يزود الجهة المتعاقدة، في موعد لا يتجاوز تاريخ تسليم الإمدادات، بإثبات التغطية التأمينية لهذا الخطر ومقدارها.

إن حقيقة وجود مثل هذه التأمينات لا تعفي المتعاقد بأي حال من مسؤوليته، لا سيما فيما يتعلق بالأضرار التي لا يغطيها تأمينه أو الأضرار التي تتجاوز المبالغ التي يضمنها تأمينه.

وبناء على طلب الجهة المتعاقدة، يتعين على المتعاقد تزويدها بإثبات تأمين المسؤولية المدنية العامة والمهنية، بتاريخ أقل من ستة أشهر قبل تاريخ الطلب. وفي جميع الحالات، يتعين على البائع، وبناء على طلب المشتري، توفير تأمين كاتب يغطي المنتجات حتى وصولها إلى مقر المشتري أو أي وجهة أخرى يوافق عليها.

#### المادة 12 - الظروف القاهرة.

ان أي حدوث للظروف القاهرة، بمعنى أي حدث خارج عن إرادة الطرفين، والذي لم يكن من المعقول توقعه في وقت إبرام العقد والذي لا يمكن تجنب آثاره من خلال التدابير المناسبة وفقاً للمادة 1218 من القانون المدني الفرنسي، وبعبارة أخرى، أي حدث غير متوقع ومن غير الممكن مقومته، يجب أن يعلق أداء التزامات الجهة المتعاقدة والمتعاقد طوال مدة حدوث ذلك الطرف القاهرة.

وفي حالة الظروف القاهرة، تقع على عاتق الطرف المعني مسؤولية اتخاذ إجراء في أقرب فرصة بعد وقوع الحدث وإلا فإنه لا يجوز له التذرع به، وذلك من أجل:

- إخطار الطرف الآخر، عن طريق رسالة مسجلة مصاحبة لتأكيد الاستلام أو أي وسيلة مكتوبة تثبت التسليم، بحدوث الحدث، مما يبرر طبيعة ذلك الطرف القاهرة.
  - بيان منته المتوقعة.
  - إبلاغ الطرف الآخر بالتدابير المتخذة أو التي ينوي اتخاذها للتخفيف من آثار الحدث.
- وبهذه الطريقة، يبذل الطرف المعني قصارى جهده للتخفيف من الصعوبات التي يواجهها واستخدام الوسائل اللازمة لاستئناف استمرار تنفيذ العقد في أفضل الظروف.

يتم بعد ذلك تعليق تنفيذ الالتزامات المتعلقة بحدث الطرف القاهرة طوال مدة حدوث الطرف القاهرة المذكور ثم استئناف تنفيذها، تون المساس بأي طلب إنهاء للعقد منصوص عليه في المادة 14 من الشروط والأحكام العامة.

#### المادة 13 - مدة العقد.

يتم إبرام العقد للمدة المحددة في الشروط الخاصة و / أو في طلب الشراء. يجب أن يؤدي أي تمديد أو تجديد للعقد بالضرورة إلى توقيع التعديل و / أو طلب شراء جديد من قبل الطرفين.



## Article 14 - Termination -Resolution

In the event of non-performance by one of the Parties of any of its obligations, the other Party may send it a formal notice by registered letter, with acknowledgement of receipt or any written means proving the delivery, requiring it to fulfil its obligation within a period of fifteen (15) days and stating that, failing this, it is entitled to terminate the Contract. If, at the end of this period, the non-performance by the defaulting Party persists, the other Party shall notify it of the as of right termination of the Contract by registered letter with acknowledgement of receipt, specifying the reasons therefor, without prejudice to any claim for damages to which it may be entitled.

If an event of Force Majeure continues for more than thirty (30) consecutive days, a Party shall notify the other Party, by registered letter with acknowledgement of receipt or any written means proving the delivery, of the as of right termination of the Contract with effect from the date on which the notification is sent.

A Party is entitled to terminate the Contract for non-performance, from prior to the date on which a Party performs it, if it is clear that there will be an essential non-performance on its part.

In the event of early termination of the Contract, the rights on the Supplies delivered to the Contracting Authority shall remain definitively vested in the Contracting Authority under the terms and conditions set out in the Contract. The sums due to the Contractor for the Supplies already delivered and/or completed shall nevertheless remain definitively vested in the Contractor.

Supplies not yet delivered shall be delivered to the Contracting Authority, upon request of the latter, in a usable form as specified by the Contracting Authority within ten (10) days of the termination of the Contract.

In the event of failure to deliver, the Contractor shall reimburse the Contracting Authority for the sums already received. In the event of timely delivery, and subject to acceptance of such delivery, the agreed price for delivery shall be paid by the Contracting Authority.

In any event, the Contracting Authority shall be at liberty to entrust to any third party the unfulfilled part of the Services, which the Contractor expressly acknowledges and accepts.

After termination of the Contract, a Party may recover sums paid for a Service which it has not received or has legitimately refused.

## Article 15 - Non-waiver

The fact that one of the Parties does not enforce any of its rights or require the performance of any of the obligations or responsibilities of the other Party under the Contract shall not in itself be considered as a waiver of the Party's rights, obligations and responsibilities under the Contract.

Failure by the Contracting Authority to invoke any of the provisions of the GCP at any time shall not be deemed a waiver of the right to invoke the same provisions at a later date.

## Article 16 - Independence of the Parties

Neither Party may make a commitment in the name and on behalf of the other Party. Thus, each of the Parties undertakes not to do anything that might mislead a third party in this respect, nor to make any commitment or offer any warranty in the name of the other Party.

## Article 17 - Electronic signature

## المادة 14 - إنهاء العقد - فسخ العقد

في حالة عدم تنفيذ أحد الطرفين لأي من التزاماته، يجوز للطرف الآخر أن يرسل إليه إشعاراً رسمياً برسالة مسجلة، مع الإقرار بالاستلام أو أي وسيلة مكتوبة تثبت التسليم، تطلب منه الوفاء بالتزامه في غضون فترة خمسة عشر (15) يوماً وتتص على أنه في حالة عدم حدوث ذلك، فإنه يحق له إنهاء العقد. وفي حال استمر في نهاية هذه الفترة عدم تنفيذ الإلتزام من قبل الطرف المقصّر، فيتعين على الطرف الآخر، وكحق له، إخطاره بالإنهاء الصحيح للعقد برسالة مسجلة مع إقرار بالاستلام، مع تحديد أسباب ذلك، نون الإخلال بأي مطالبة بالتعويض عن الأضرار التي قد تكون مستحقة له.

إذا استمرت حالة الطرف القاهر لأكثر من ثلاثين (30) يوماً متتاليًا، فيتعين على أحد الطرفين إخطار الطرف الآخر، بالإنهاء الصحيح للعقد اعتباراً من تاريخ إرسال الإخطار، عن طريق رسالة مسجلة مع إقرار بالاستلام أو أي وسيلة مكتوبة تثبت التسليم.

يحق للطرف إنهاء العقد بسبب عدم تنفيذ التزاماته بموجبه، وذلك قبل التاريخ الذي ينفذ فيه أحد الطرفين ذلك، إذا كان من الواضح أنه سيكون هناك عدم تنفيذ أساسي من جانبه.

وفي حالة الإنهاء المبكر للعقد، تظل الحقوق على الإمدادات التي يتم تسليمها للجهة المتعاقدة مملوكة بشكل قطعي للجهة المتعاقدة بموجب الشروط والأحكام المنصوص عليها في العقد. كما تظل المبالغ المستحقة للمتعاقد عن الإمدادات التي تم تسليمها و / أو إكمالها مملوكة بشكل قطعي للمتعاقد. يجب تسليم الإمدادات التي لم يتم تسليمها بعد إلى الجهة المتعاقدة، بناء على طلب الجهة المتعاقدة، في شكل صالح للاستخدام كما هو محدد من قبل الجهة المتعاقدة في غضون عشرة (10) أيام من إنهاء العقد.

وفي حالة عدم التسليم، يتعين على المتعاقد أن يسدّد للجهة المتعاقدة المبالغ المستلمة بالفعل. وفي حالة التسليم في الوقت المناسب، ورنها بقبول هذا التسليم، يجب دفع السعر المتفق عليه للتسليم من قبل الجهة المتعاقدة.

وفي جميع الأحوال، يكون للجهة المتعاقدة الحرية في أن تعهد إلى أي طرف آخر بالجزء غير المنجز من الخدمات، والذي يقره ويقبله المتعاقد صراحة. وبعد إنهاء العقد، يجوز للطرف استرداد المبالغ المدفوعة مقابل خدمة لم يتلقاها أو كان قد رفضها بشكل قنوني.

## المادة 15 - عدم التنازل

لا يعتبر عدم قيام أحد الطرفين بإنفاذ أي من حقوقه أو طلب أداء أي من الإلتزامات أو المسؤوليات للطرف الآخر بموجب العقد في حد ذاته تنازلاً عن حقوق هذا الطرف والتزاماته ومسؤولياته بموجب العقد.

لا يعتبر فشل السلطة المتعاقدة في الاحتجاج بأي من أحكام منصة الاتصالات العالمية (GCP) في أي وقت تنازلاً عن الحق في الاحتجاج بنفس الأحكام في تاريخ لاحق.

## المادة 16 - استقلالية الطرفين

لا يجوز لأي من الطرفين تقديم التزام باسم الطرف الآخر وبالنيابة عنه. وبالتالي، يتعهد كل طرف بعدم القيام بأي شيء قد يضلّل طرفاً ثالثاً في هذا الصدد، أو تقديم أي التزام أو تقديم أي ضمان باسم الطرف الآخر.

## المادة 17 - التوقيع الإلكتروني



In accordance with Law N°. 2000-230 of March 13th 2000 in its consolidated version adapting the law of evidence to information technology and relating to electronic signatures, as well as the United Nations Convention on the Use of Electronic Communications in International Contracts of 2005, the Parties expressly agree that the Contract may be concluded in the form of an electronic writing. They agree that such a document shall have the force of an original and that it shall be drawn up and stored by the Contracting Authority in such a way as to permit its signatories to be duly identified and to guarantee its integrity. The Parties undertake not to contest its validity, admissibility, enforceability or probative value on the basis of its electronic nature.

The Parties agree to use an electronic signature process known as "on-the-fly", by means of a single-use electronic certificate that constitutes a reliable identification process guaranteeing its link with the act to which it is attached, in accordance with Article 1367 of the French Civil Code. The Contracting Authority proposes to use the process at its disposal within the framework of its partnership with a third party service provider as referred to in Regulation (EU) N° 910/2014 of the European Parliament and of the Council of July 23rd 2014 on electronic identification and trusted services for electronic transactions in the internal market (eIDAS).

#### Article 18 - Notices and means of communication

All notices and other means of communication necessary or permitted between the Parties shall be in writing and sent by mail and/or e-mail and/or fax to the address or number mentioned in the Contract. No communication shall be considered effective until it has been delivered and confirmed by acknowledgement of receipt for mailings and/or until receipt of a confirmation of uninterrupted transmission in relation to the transmission report for e-mailings. The Parties may change their addresses and/or numbers by giving at least a fifteen (15) day notice in writing to the other Party. Such notice shall be given in accordance with the above provisions.

#### Article 19 - Intellectual property

The software, documentation, any item protected by an intellectual property right and any technical or other information belonging to the Contracting Authority and made available to the Contractor are and remain the exclusive property of the Contracting Authority and may not be used by the Contractor for any purpose other than the strict performance of the Contract.

At the request of the Contracting Authority or upon termination of the Contract for any reason whatsoever, the Contractor undertakes to return automatically and immediately to the Contracting Authority all documents and items of any kind entrusted to it under the Contract. The Contractor undertakes not to keep any copies thereof.

The Contractor retains ownership of the intellectual property rights to its standard methodologies and tools acquired or developed by it prior to the entry into force of the Contract, which constitute its know-how. In this respect, the Contractor grants the Contracting Authority, without additional remuneration, a right to use the said tools and/or know-how incorporated in the results of the Services, for the needs and duration of use of the said results.

[Note: for clauses concerning the assignment of intellectual property, these shall be incorporated in the Special Conditions].

#### Article 20 - Confidentiality

وفقاً للقانون رقم 2000-230 بتاريخ 13 آذار 2000 في نسخته الموحدة والمعدلة لقانون الأدلة مع تكنولوجيا المعلومات والمتعلقة بالتوقيعات الإلكترونية، وكذلك اتفاقية الأمم المتحدة المتعلقة باستخدام الاتصالات الإلكترونية في العقود الدولية لعام 2005، يتفق الطرفان صراحة على أنه يجوز إبرام العقد بشكل كتابة إلكترونية. ويوافق الطرفان على أن مثل هذه الوثيقة يجب أن تكون لها نفس قابلية نفاذ النسخة الأصلية وأن تقوم الجهة المتعاقدة بإعدادها وتخزينها بطريقة تسمح بتحديد هوية الموقعين عليها على النحو الواجب وضمن سلامتها. كما يتعهد الطرفان بعدم الطعن في صحتها أو مقبولية أو قابلية إنفاذها أو قيمتها الإثباتية على أساس طبيعتها الإلكترونية.

يتفق الطرفان على استخدام عملية التوقيع الإلكتروني المعروفة باسم "on-the-fly" أثناء النقل، عن طريق شهادة إلكترونية تستخدم مرة واحدة والتي تشكل عملية تحديد هوية موثوقة تضمن ارتباطها فعلياً بالإجراء المرتبط بها، وفقاً للمادة 1367 من القانون المدني الفرنسي. تقترح الجهة المتعاقدة استخدام العملية الموجودة تحت تصرفها في إطار شراكتها مع مزود خدمة طرف آخر كما هو مشار إليه في لائحة (الاتحاد الأوروبي) رقم 910/2014 للبرلمان الأوروبي ومجلس الاتحاد الأوروبي بتاريخ 23 تموز 2014 بشأن تحديد الهوية الإلكترونية والخدمات الموثوقة للمعاملات الإلكترونية في السوق الداخلية (eIDAS).

#### المادة 18 - الإشعارات ووسائل الاتصال.

يجب أن تكون جميع الإشعارات ووسائل الاتصال الأخرى اللازمة أو المسموح بها بين الطرفين خطية ومرسلة بالبريد و / أو البريد الإلكتروني و / أو الفاكس إلى العنوان أو الرقم المذكور في العقد. لا يُعتبر أي اتصال مسارياً حتى يتم تسليمه وتأكيد استلامه من خلال إشعار باستلام الرسائل البريدية و / أو حتى استلام تأكيد بالإرسال الكامل غير المنقطع فيما يتعلق بتقرير الإرسال للبريد الإلكتروني.

يمكن للطرفين تغيير عناوينهما و / أو أرقامهما من خلال تقديم إشعار خطي قبل ما لا يقل عن خمسة عشر (15) يوماً للطرف الآخر، ويجب تقديم هذا الإشعار وفقاً للأحكام المذكورة أعلاه.

#### المادة 19 - الملكية الفكرية.

تعتبر البرامج والوثائق وأي عنصر محمي بموجب حق الملكية الفكرية وأي معلومات تقنية أو غيرها من المعلومات التي تخص الجهة المتعاقدة والمتاحة للمتعاقد، هي ملكية حصرية للجهة المتعاقدة وتظل كذلك ولا يجوز استخدامها من قبل المتعاقد لأي غرض بخلاف التنفيذ الكامل للعقد. وبناءً على طلب الجهة المتعاقدة أو عند إنهاء العقد لأي سبب من الأسباب، يتعهد المتعاقد بأن يعيد تلقائياً وبشكل فوري إلى الجهة المتعاقدة جميع المستندات والمواد من أي نوع الموكلة إليه بموجب العقد. كما ويتعهد المتعاقد بعدم الاحتفاظ بأي نسخة منها.

يحفظ المتعاقد بملكية حقوق الملكية الفكرية لمنهجيته القياسية والأدوات التي حصل عليها أو طورها قبل دخول العقد حيز التنفيذ، والتي تشكل معرفته الفنية. وفي هذا الصدد، يمنح المتعاقد الجهة المتعاقدة، دون حصوله على أي أجر إضافي، الحق في استخدام الأدوات المذكورة و / أو المعرفة الفنية المتضمنة في نتائج الخدمات، لاحتياجات ومدة استخدام النتائج المذكورة.

[ملاحظة: بالنسبة للفقرات المتعلقة بالنقل عن الملكية الفكرية، فيجب إدراجها في الشروط الخاصة].

#### المادة 20 - السرية.



It is understood by the Parties that the following will be treated as strictly confidential under the Contract:

- all of the provisions of the Contract;
- all information of any nature whatsoever, communicated or disclosed by the Contracting Authority to the Contractor either in written or oral form in connection with the negotiation or performance of the Contract;
- all information of any nature and in any form whatsoever to which the Contractor may have access under the Contract, whether or not indicated as confidential.

Consequently, the Contractor undertakes to keep such information strictly confidential and shall not communicate it to anyone other than those entitled to know it under the Contract. The Contractor further undertakes to solely use such information for the purpose of performing the Contract.

The Contractor vouches for the compliance of its employees and any subcontractors with this confidentiality agreement.

This confidentiality undertaking shall remain valid for the entire duration of the Contract and for a period of five (5) years after the termination of the Contract for any reason whatsoever.

This confidentiality undertaking does not apply to information (i) that has entered the public domain prior to the date of its disclosure or communication; (ii) that falls into the public domain after its communication and/or disclosure without the cause being attributable to one of the Parties; (iii) that has been legitimately obtained from a third party to the Contract without breach of an obligation of confidentiality; (iv) that is developed by one of the Parties independently of the Contract without breach of an obligation of confidentiality.

This confidentiality undertaking also does not apply with respect to tax, administrative and judicial authorities, as well as accountants and auditors, the latter being bound by an obligation of confidentiality towards their clients.

Any communication to the public, press article, commercial reference, exhibition or advertisement of any kind whatsoever, displaying the name or logo of the Contracting Authority or referring to the Contract may not be made without the prior consent of the Contracting Authority by writing.

## Article 21 - Protection of personal data

### 21.1 Processing of personal data in the context of training and performance of the Contract

The Contractor is hereby informed that the Contracting Authority shall process the personal data of the Contractor's servants, managers, subcontractors, agents and/or service providers in order to enable it to ensure the formation and performance of the Contract, revenue operations, Contract management and invoicing. This data is necessary for the proper management of the Contract.

Similarly, the Contracting Authority may implement a verification process for the Contractor's managers to ensure that there is no conflict of interest, financing of terrorism or anti-money laundering.

In this context, data subjects have a right of access and, where appropriate, of correction, deletion or portability of the data concerning them. They also have the right to define guidelines on the fate of their personal data after their death.

Furthermore, data subjects may oppose for legitimate reasons the processing of their personal data, withdraw or limit their consent.

These rights may be exercised at any time by writing to the Contracting Authority at the following address:

من المفهوم للطرفين أنه سيتم التعامل مع ما يلي على أنه سري للغاية بموجب العقد:

- جميع أحكام العقد.
- جميع المعلومات من أي نوع كانت، والتي ترسلها أو تفصح عنها الجهة المتعاقدة للمتعاقد سواء بشكل خطي أو شفهي فيما يتعلق بالتفاوض أو تنفيذ العقد.
- جميع المعلومات من أي نوع وبأي شكل من الأشكال والتي يمكن للمتعاقد الحصول عليها بموجب العقد، سواء تمت الإشارة إليها على أنها سرية أم لا.

وبناء على ذلك، يتعهد المتعاقد بالحفاظ على سرية هذه المعلومات تمامًا ولن يفصح عنها لأي شخص آخر غير أولئك الذين يحق لهم معرفتها بموجب العقد. كما يتعهد المتعاقد باستخدام هذه المعلومات فقط لغرض تنفيذ العقد. كما يضمن المتعاقد امتثال موظفيه وأي متعاقدين له من الباطن لاتفاقية السرية هذه. يجب أن يظل هذا التعهد بالسرية ساريًا طوال مدة العقد ولمدة خمس (5) سنوات بعد إنهاء العقد لأي سبب من الأسباب.

لا ينطبق تعهد السرية هذا على المعلومات (1) التي أصبحت معلومات عامة قبل تاريخ الكشف عنها أو تبادلها؛ (2) المعلومات التي تصبح عامة بعد نقلها و/أو الكشف عنها دون أن يُعزى السبب إلى أحد الطرفين؛ (3) المعلومات التي تم الحصول عليها بشكل قانوني من طرف آخر في العقد دون خرق لالتزام السرية؛ (4) المعلومات التي تم تطويرها من قبل أحد الطرفين بشكل مستقل عن العقد دون الإخلال بالالتزام بالسرية.

لا ينطبق هذا التعهد بالسرية أيضًا فيما يتعلق بالضرائب والسلطات الإدارية والقضائية، وكذلك المحاسبين والمراجعين، حيث يلتزم هؤلاء بالسرية تجاه عملائهم.

لا يجوز إجراء أي تبادل مع الجمهور أو الإفصاح في مقال صحفي أو مرجع تجاري أو معرض أو إعلان من أي نوع كان يعرض اسم أو شعار الجهة المتعاقدة أو يشير إلى العقد دون الحصول على الموافقة الخطية المسبقة من الجهة المتعاقدة.

## المادة 21 - حماية البيانات الشخصية

### 21.1 معالجة البيانات الشخصية في سياق التدريب وتنفيذ العقد

يتم إشعار المتعاقد بموجب هذا العقد بأن على الجهة المتعاقدة أن تعالج البيانات الشخصية لموظفي المتعاقد والمندوبين والمتعاقدين من الباطن والوكلاء و/أو مقدمي الخدمات من أجل تمكينه من ضمان تشغيل العقد وتنفيذه، وعمليات الإيرادات، وإدارة العقد والفواتير. إن هذه البيانات ضرورية للإدارة السليمة للعقد.

وبالمثل، يجوز للجهة المتعاقدة تنفيذ عملية تحقق لمندوب المتعاقد لضمان عدم وجود تضارب في المصالح أو تمويل الإرهاب أو غسل الأموال. وفي هذا السياق، يحق لأصحاب البيانات الوصول، وعند الاقتضاء، تصحيح أو حذف أو نقل البيانات المتعلقة بهم، كما إن لهم الحق في تحديد إرشادات حول مصير بياناتهم الشخصية بعد وفاتهم.

وعلاوة على ذلك، قد يعارض أصحاب البيانات لأسباب مشروعة معالجة بياناتهم الشخصية، أو القيام بسحب موافقتهم أو تقييدها. كما يمكن ممارسة هذه الحقوق في أي وقت عن طريق مراسلة الجهة المتعاقدة على العنوان التالي:



Data subjects have the possibility to lodge a complaint with a supervisory authority.

The Contractor undertakes to inform its servants, managers, subcontractors, agents and/or service providers of these rights.

## 21.2 Processing of personal data carried out on behalf of the Contracting Authority

The Contracting Authority, within the framework of its activity, implements processing of personal data within the meaning of Law N° 78-17 of January 6th 1978 on Data Processing, Data Files and Individual Liberties ("Law N° 78-17") and of the General Data Protection Regulation ("GDPR").

By this Contract, the Contractor may be required to process personal data on behalf of the Contracting Authority in order to provide the Supplies subject to the Contract to the Contracting Authority.

In this case, the Contracting Authority is the controller of the processing and the Contractor acts as a subcontractor. The Parties then undertake to conclude a data processing agreement in accordance with Article 28 of the GDPR.

### Article 22 - Non-solicitation of personnel

Unless expressly agreed otherwise, the Contractor and the Contracting Authority undertake not to hire or 'poach' any staff or collaborators of either Party involved in the performance of the Contract during the entire period of performance of the Contract and for two (2) calendar years following the termination of the contractual relationship.

In the event of non-compliance with this obligation, the offending Party shall pay the other Party, as a penalty clause, a compensation equal to twelve times the last salary, plus employer's charges, of the employee unduly 'poached'.

### Article 23 - Ethics and compliance with regulations

The Contractor undertakes in the conduct of its business to respect ACTED's ethical values, in accordance with ACTED's Code of Conduct, organisational policies and reporting mechanism (available on <https://www.acted.org/en/about-us/values-and-policies/code-of-conduct-and-policies/>), to adopt a socially responsible approach and to comply with the laws and regulations of the countries in which they operate, as well as with the principles of the UN Global Compact aimed at respecting human rights, international labour standards, the environment and the fight against corruption.

In particular, the Contractor shall refrain from any form of abuse or child labour, from supporting or financing any act of terrorism, any form of money laundering, any form of fraud and corruption and any conflict of interest.

The Contractor acknowledges that it is aware of these values and commitments and undertakes to respect them, which constitute an essential condition of the Contract.

The Contractor is informed of the existence of the Transparency mechanism ([transparency@acted.org](mailto:transparency@acted.org)) and acknowledges its duty to use it whenever there is a suspicion of behaviour contrary to the ethical values of ACTED.

The Supplies ordered must comply in all respects with the legal and regulatory requirements in force, in particular as regards:

- quality, composition, presentation and labelling of goods;
- labour law and employment: in any case, the Contractor shall refrain from offering for sale products that could have been manufactured by minors;

يمكن لأصحاب البيانات تقديم شكوى لدى سلطة إشرافية. يتعهد المتعاقد بإبلاغ موظفيه ومدراءه ومتعاقديه و / أو وكلاءه و / أو مزودي الخدمة بهذه الحقوق.

## 21.2 معالجة البيانات الشخصية نيابة عن الجهة المتعاقدة.

تتخذ الجهة المتعاقدة، في إطار نشاطها، معالجة البيانات الشخصية بالمعنى المقصود في القانون رقم 17-78 بتاريخ 6 كانون الثاني 1978 بشأن معالجة البيانات وملفات البيانات والحريات الفردية ("القانون رقم 17-78") واللائحة العامة لحماية البيانات ("GDPR").

وبموجب هذا العقد، قد يُطلب من المتعاقد معالجة البيانات الشخصية نيابة عن الجهة المتعاقدة من أجل تقديم الإمدادات الخاضعة للعقد إلى الجهة المتعاقدة. وفي هذه الحالة، تكون الجهة المتعاقدة هي المتحكم في المعالجة ويعمل المتعاقد كمتعاقد من الباطن. يتعهد الطرفان بعد ذلك بإبرام اتفاقية معالجة البيانات وفقاً للمادة 28 من اللائحة العامة لحماية البيانات.

### المادة 22 - عدم استجداء الموظفين.

ما لم يتم الاتفاق صراحة على خلاف ذلك، يتعهد المتعاقد والجهة المتعاقدة بعدم توظيف أو "إقتناص" أي موظفين أو متعاونين لأي من الطرفين المشركين في تنفيذ العقد خلال كامل فترة أداء العقد ولمدة عامين (2) تقويميين بعد إنهاء العلاقة التعاقدية. وفي حالة عدم الامتثال لهذا الالتزام، يتعين على الطرف المخالف أن يدفع للطرف الآخر، كشرط جزائي، تعويضاً يساوي اثني عشر ضعف الراتب الأخير، بالإضافة إلى تكاليف صاحب العمل، للموظف "الذي تم إقتناصه" دون مبرر.

### المادة 23 - الأخلاقيات والالتزام باللوائح.

يتعهد المتعاقد في تنسيب أعماله باحترام القيم الأخلاقية لأكتد (ACTED)، وفقاً لمؤونة قواعد السلوك الخاصة بها والسياسات التنظيمية وآلية إعداد التقارير المتوفرة على:

<https://www.acted.org/en/about-us/values-and-policies/code-of-conduct-and-policies/>

لا اعتماد نهج مسؤول اجتماعياً والامتثال لقوانين وأنظمة البلدان التي تعمل فيها، وكذلك مع مبادئ الميثاق العالمي للأمم المتحدة الذي يهدف إلى احترام حقوق الإنسان ومعيير العمل الدولية والبيئة ومكافحة الفساد. وعلى وجه الخصوص، يتعين على المتعاقد الامتناع عن أي شكل من أشكال الإساءة إلى الأطفال أو عمالة الأطفال، أو دعم أو تمويل أي عمل إرهابي، وأي شكل من أشكال غسل الأموال، وأي شكل من أشكال الاحتيال والفساد وأي تضارب في المصالح.

يقر المتعاقد بأنه على دراية بهذه القيم والالتزامات ويتعهد باحترامها، والتي تشكل شرطاً أساسياً للعقد.

يتم إبلاغ المتعاقد بوجود آلية الشفافية ([transparency@acted.org](mailto:transparency@acted.org)) ويقر مسؤوليته في استخدامها كلما كان هناك اشتباه في سلوك مخالف للقيم الأخلاقية الخاصة بأكتد (ACTED).

يجب أن تمثل الإمدادات المطلوبة من جميع النواحي للمتطلبات القانونية والتنظيمية المعمول بها، ولا سيما فيما يتعلق بما يلي:

- جودة البضائع ومكوناتها وعرضها ووسمها.
- قانون العمل والتوظيف: على أي حال، يجب على المتعاقد الامتناع عن بيع المنتجات التي كان من الممكن أن يصنعها القصر.



- provisions of international conventions on the rights of the child and, more particularly, those relating to child labour;
- environmental law;
- privacy, personal data, biometric data, data protection and confidentiality of communications.

In particular, the Contractor undertakes to comply with the legal and regulatory provisions in force applicable to him/her, and to provide the Contracting Authority on request with information relating to the consequences of the company's activity on the environment, given according to the nature of this activity and its effects:

- water resource consumption, raw materials and energy resources with, where appropriate, the measures taken to improve energy efficiency and the use of renewable energies, land use conditions, discharges into the air, water and soil seriously affecting the environment, the list of which will be determined by Environment and Industry Ministers' orders, noise or odour nuisance and waste;
- measures taken to limit biological balance, natural environment and protected animal and plant species damage;
- evaluation or certification procedures undertaken with regard to the environment; the measures taken, where applicable, to ensure the compliance of the Contractor's activity with the legal and regulatory provisions applicable in this regard;
- expenses incurred to prevent Contractor activity consequences on the environment; the existence within the company of internal environmental management services, employees training and information on this latter point, resources devoted to reducing environmental risks as well as the organization set up to deal with pollution accidents with consequences reaching beyond the company's establishments;
- the amount of provisions and guarantees for environmental risks, unless this information is likely to cause serious prejudice to the Contractor in an ongoing dispute;
- the amount of compensation paid during the financial year in execution of a judicial decision concerning environmental matters and the actions taken to repair the damage caused to it.

The Contractor shall be fully responsible for all consequences of its failure to comply with these provisions and shall bear all compensation costs to the Contracting Authority for all consequences resulting therefrom.

In accordance with the legal and regulatory provisions in force, the Contractor must provide the Contracting Authority with the following documents on the date of signature of the Contract, then systematically and regularly every six (6) months from the date of conclusion of the Contract until the end of its execution:

- an identification card proving registration in the trade register or an extract of the registration in the Trade and Companies Register of less than three (3) months (extract K or KBIS);
- a certificate of provision of social declarations and payment of social security contributions from the social protection institution in charge of collecting social security contributions and Contractor contributions, of less than six (6) months and containing the following information: the security code for checking its authenticity, its validity, the number of employees employed, the basis of remuneration declared on the last social security contributions summary sent to the collection agency;

- أحكام الاتفاقيات الدولية الخاصة بحقوق الطفل، وبصفة خاصة تلك المتعلقة بعمل الأطفال.

- القانون البيئي.

- الخصوصية والبيانات الشخصية والبيانات الحيوية وحماية البيانات وسرية الاتصالات.

كما ويتعهد المتعاقد على وجه الخصوص، بالامتثال للأحكام القانونية والتنظيمية السارية عليه/ عليها، وتزويد الجهة المتعاقدة عند طلبها المعلومات المتعلقة بنتائج نشاط الشركة على البيئة، وفقاً لطبيعة هذا النشاط وتأثيراته:

- استهلاك الموارد المائية والمواد الخام وموارد الطاقة، مع التدابير المتخذة عند الاقتضاء، لتحسين كفاءة الطاقة واستخدام الطاقات المتجددة، وحالات استخدام الأراضي، وإطلاق المواد في الهواء والماء والتربة مما يؤثر بشكل خطير على البيئة، حيث سيتم تحديد قائمة منها بأوامر وزراء البيئة والصناعة، وكذلك ما يتعلق بالموضوعات أو الروائح المزعجة والنفائات.

- التدابير المتخذة للحد من الأضرار التي تلحق بالتوازن البيولوجي والبيئة الطبيعية وتلف الأنواع الحيوانية والنباتية المحمية.

- إجراءات التقييم أو إصدار الشهادات المتخذة فيما يتعلق بالبيئة؛ التدابير المتخذة عند الاقتضاء، لضمان امتثال نشاط المتعاقد للأحكام القانونية والتنظيمية المطبقة في هذا الصدد.

- المصاريف التي يتم تكديدها لمنع عواقب نشاط المتعاقد على البيئة؛ وجود خدمات إدارة بيئية داخلية داخل الشركة، وتدريب الموظفين ومعلومات حول هذه النقطة الأخيرة، والموارد المخصصة للحد من المخاطر البيئية، فضلاً عن المنظمة التي تم إنشائها للتعامل مع حالات التلوث التي لها عواقب تتجاوز مؤسسات الشركة.

- مقدار أحكام و ضمانات المخاطر البيئية، ما لم يكن من المحتمل أن تتسبب هذه المعلومات في إلحاق ضرر جسيم بالمتعاقد في نزاع مستمر.

- مبلغ التعويض المدفوع خلال السنة المالية تنفيذاً لقرار قضائي في شأن البيئة والإجراءات المتخذة لإصلاح الضرر الذي أصابها.

يتحمل المتعاقد المسؤولية الكاملة عن جميع عواقب عدم امتثاله لهذه الأحكام ويتحمل جميع تكاليف التعويض للجهة المتعاقدة عن جميع العواقب الناتجة عن ذلك.

وفقاً للأحكام القانونية والتنظيمية السارية، يتعين على المتعاقد تزويد الجهة المتعاقدة بالمستندات التالية في تاريخ توقيع العقد، ثم بشكل منهجي ومنتظم كل ستة (6) أشهر من تاريخ إبرام العقد حتى نهاية تنفيذه ترويده بما يلي:

- بطاقة تعريف تثبت التسجيل في السجل التجاري أو وثيقة التسجيل في السجل التجاري والشركات لمدة تقل عن ثلاثة (3) أشهر (وثيقة K أو KBIS).

- شهادة تقديم الإقرارات الاجتماعية ودفع اشتراكات الضمان الاجتماعي من مؤسسة الحماية الاجتماعية المسؤولة عن تحصيل اشتراكات الضمان الاجتماعي واشتراكات المتعاقد، لمدة تقل عن ستة (6) أشهر وتحتوي على المعلومات التالية: رمز الضمان للتحقق منه صحته وصلاحيته، وعدد الموظفين العاملين، وأساس المكافأة المعلن عنها في آخر ملخص اشتراكات الضمان الاجتماعي المرسل إلى جهة التحصيل.





- the sworn statement by virtue of which the Contractor certifies that it does not use undeclared work as defined in Articles L.8221-1 et seq. of the French Labour Code, of less than six (6) months;
- the certificate on honour pursuant to Articles L.8251-1, L.5221-8 and L.5221-9 of the Labour Code, indicating whether the Contractor intends to call upon employees of foreign nationality for the performance of the Contract and, if so, the list of names of the foreign employees subject to possession of a work permit, of less than six (6) months, indicating for each employee: his date of hiring, his nationality and the serial number of the title tantamount to work permit;
- all certificates of insurance as referred to in particular in Article 11 of the General Conditions, of less than six (6) months.

The Contracting Authority reserves the right to suspend payments due pursuant to the Contract in case of failure to communicate one or more elements as referred to after a formal notice which has remained unsuccessful for ten (10) days from its receipt by the Contractor.

If applicable, the Parties undertake to set up a prevention plan, in accordance with Articles R. 4511-1 et seq. of the Labour Code.

The Contractor warrants and undertakes to fully compensate the Contracting Authority for all financial consequences resulting from any claim or action of any nature whatsoever brought by a third party based on a breach by the Contractor of its obligations or warranties in accordance with this Article. The Contracting Authority shall inform the Contractor as soon as it is aware of any claim or action directly or indirectly involving the Contractor and/or the Supplies and/or Results and shall provide the Contractor with all information or documents in its possession relating to such claim or action.

Thereafter, the Contractor agrees that the Purchaser may conduct audits made by itself or by a service provider appointed for this purpose in order to verify compliance with the above-mentioned standards. Any infringement of the above provisions shall expose the Contractor to immediate termination of the business relationship without notice.

#### **Article 24 – Fight against money laundering and terrorist financing (AML/CFT)**

The Parties undertake to comply with all regulations concerning AML/CFT.

The Contractor undertakes to provide any document attesting to its good faith at the request of the Contracting Authority, proving its attachment to these regulations. Contractor's employees, subcontractors and other intermediaries are subject to these same regulations and requirements.

The Contractor warrants the Contracting Authority's liability throughout the duration of the Contract. Failure to comply with these regulations shall constitute a legitimate reason for the termination of the Contract in accordance with Article 14 of the General Conditions.

#### **Article 25 - Audit**

The Contracting Authority reserves the right to audit the Contractor and, where applicable, its subcontractors at least once (1) during the term of the Contract, by itself or through a third party not in direct competition with the Contractor, designated by it, in order to verify compliance by the Contractor and its subcontractors with all the conditions described in the Contract.

- الإقرار المحلف الذي يشهد المتعاقد بموجبه أنه لا يمتلك عملاً غير مصرح به على النحو المحدد في المواد L.8221-1 وما يليها من قانون العمل الفرنسي، لمدة تقل عن ستة (6) أشهر؛

- شهادة الشرف وفقاً للمواد L.8251-1 و L.5221-8 و L.5221-9 من قانون العمل، والتي تشير إلى ما إذا كان المتعاقد ينوي استدعاء الموظفين الأجانب لتنفيذ العقد، وإذا كان الأمر كذلك، توفير قائمة أسماء الموظفين الأجانب الخاضعين لتصريح عمل، لمدة تقل عن ستة (6) أشهر، مع تضمين ما يلي لكل موظف: تاريخ تعيينه وجنسيته والرقم التسلسلي للمسمى الوظيفي والذي يعادل تصريح العمل.

- جميع شهادات التأمين المشار إليها بشكل خاص في المادة 11 من الشروط العامة، والتي تقل مدتها عن ستة (6) أشهر.

تحتفظ الجهة المتعاقدة بحقها في تعليق المدفوعات المستحقة بموجب العقد في حالة الإخفاق في تقديم عنصر واحد أو أكثر على النحو المشار إليه بعد إرسالها إشعار رسمياً لم يتم تنفيذه لمدة عشرة (10) أيام من استلامه من قبل المتعاقد.

يتعهد الطرفان، إذا كان ذلك ممكناً، بوضع خطة وقائية، وفقاً للمواد R 4511-1 وما يليها من قانون العمل.

يضمن المتعاقد ويتعهد بالتعويض الكامل للجهة المتعاقدة عن جميع التبعات المالية الناتجة عن أي مطالبة أو إجراء من أي نوع كان مقدماً من قبل طرف آخر بناءً على خرق المتعاقد لالتزاماته أو ضوابطه وفقاً لهذه المادة. ويتعين على الجهة المتعاقدة إبلاغ المتعاقد بمجرد علمها بأي مطالبة أو إجراء يتعلق بشكل مباشر أو غير مباشر بالمتعاقد و/أو التوريدات و/أو النتائج، ويجب أن تزود المتعاقد بجميع المعلومات أو المستندات التي بحوزتها والمتعلقة بهذه المطالبة أو الإجراء.

بعد ذلك، يوافق المتعاقد على أنه يجوز للمستشري إجراء عمليات تدقيق يتم إجراؤها بنفسه أو بواسطة مزود خدمة معين لهذا الغرض من أجل التحقق من الامتثال للمعيار المذكورة أعلاه. إن أي انتهاك للأحكام المذكورة أعلاه يعرض المتعاقد لإنهاء الفوري لعلاقة العمل دون إشعار.

#### **المادة 24 - مكافحة غسل الأموال وتمويل الإرهاب.**

يتعهد الطرفان بالامتثال لجميع اللوائح المتعلقة بمكافحة غسل الأموال وتمويل الإرهاب.

كما يتعهد المتعاقد بتقديم أي مستند يثبت حسن نيته بناءً على طلب الجهة المتعاقدة، يثبت تقيده بهذه اللوائح. كما يخضع موظفو المتعاقد والمتعاقدون من الباطن والوسطاء الآخرون لنفس اللوائح والمتطلبات.

ويضمن المتعاقد مسؤولية الجهة المتعاقدة طوال مدة العقد. ويشكل عدم الامتثال لهذه اللوائح سبباً مشروعاً لإنهاء العقد وفقاً للمادة 14 من الشروط العامة.

#### **المادة 25 – التدقيق.**

تحتفظ الجهة المتعاقدة بحقها في إجراء التدقيق على المتعاقد، وعند الاقتضاء، إجراء التدقيق على متعاقديه من الباطن مرة واحدة على الأقل (1) خلال مدة العقد، إما بالقيام بذلك بنفسها أو من خلال طرف آخر لا يناهض المتعاقد بشكل مباشر تقوم الجهة المتعاقدة بتعيينه، وذلك من أجل التحقق من امتثال المتعاقد والمتعاقدين من الباطن لجميع الشروط الموضحة في العقد.

In this respect, the Contractor undertakes to allow the Contracting Authority, or the third party designated by the Contracting Authority, free access to the premises.

For its part, the Contracting Authority undertakes to ensure that the audit is limited to strict checks on the conditions of Contract performance of the Contract at the Contractor's premises and that it takes place over a reasonable period of time, in order to avoid disrupting the Contractor and/or any potential subcontractors' activity.

At the end of the audit, the Contracting Authority shall draw up a detailed report of its findings and send it to the Contractor within eight (8) working days delay. The Contractor itself has a period of eight (8) working days following receipt of the report to contest the conclusions thereof, if any.

If the audit reveals any violation of the conditions described in the Contract, the Contracting Authority may choose (i) to suspend performance of the Contract and all or part of the corresponding payments until the Contractor regularises the situation found - the period for regularisation being assessed beforehand at the Contracting Authority's discretion in the light of the extent of the compliance operations to be carried out - being specified that suspension may only take place if the violation revealed by the audit is sufficiently serious and is notified to the Contractor by the Contracting Authority as soon as possible and/or (ii) to terminate the Contract under the conditions defined in Article 14 of the General Conditions. The financial burden of the audit shall be borne by the Contractor in the event that a breach of the conditions described in the Contract is found.

The Contractor shall vouch for its employees and any potential subcontractors comply with this Article.

#### Articles 26 - Good faith and co-operation of the Parties

The Parties are required to comply with the requirements of good faith in international trade throughout the duration of the Contract. They can neither exclude this obligation nor limit its scope.

The Parties have a duty to co-operate with each other when reasonably expected to do so in performing their obligations.

A Party may not act inconsistently with an expectation it has created in the other Party where the latter has reasonably believed in that expectation and has acted consequently to its disadvantage.

#### Article 27 - Embargo

This Contract shall apply in accordance with and take into account the regulations governing embargoes in force in the country(ies) where the Contract is executed. The Contractor declares he is aware of these regulations and their latest updates.

The Contractor shall ensure that its activity complies with these regulations, as well as that of its potential subcontractors, and any intermediary linked to the performance of the Contract.

The Contractor warrants the Contracting Authority's liability throughout the duration of the Contract. Failure to comply with these regulations constitutes a legitimate reason for terminating the Contract.

#### Article 28 - Partial invalidity

If one or more of the provisions of this Agreement are considered invalid, void, unwritten, unenforceable or purposeless, or declared as such by a final judgment of a competent Court or by a law or regulation enacted or to be enacted by a legislative or governmental authority, the remaining provisions of this Contract shall remain in full force and effect.

وفي هذا الصدد، يتعهد المتعاقد بالسماح للجهة المتعاقدة، أو للطرف الأخر المعين من قبل الجهة المتعاقدة، بحرية الدخول إلى منشأته.

ومن جانبها، تتعهد الجهة المتعاقدة بضمان أن عملية التدقيق مقصورة على عمليات الفحص الصارمة لشروط تنفيذ العقد في منشآت المتعاقد وأن يتم ذلك خلال فترة زمنية معقولة، من أجل تجنب تعطيل المتعاقد و / أو أي نشاطات للمتعاقد من الباطن.

في نهاية عملية التدقيق، يتعين على الجهة المتعاقدة إعداد تقرير مفصل عن النتائج التي توصلت إليها وإرساله إلى المتعاقد في غضون ثمانية (8) أيام عمل. ويكون لدى المتعاقد نفسه فترة ثمانية (8) أيام عمل بعد استلام التقرير للطعن في الاستنتاجات، إن وجدت.

إذا كشفت عملية التدقيق عن أي انتهاك للشروط الموضحة في العقد، فيجوز للجهة المتعاقدة أن تختار (1) تعليق تنفيذ العقد وكل أو جزء من المبالغ ذات الصلة وحتى يقوم المتعاقد بتسوية الوضع الحالي - يتم تقييم فترة التسوية مسبقاً وفقاً لتقدير الجهة المتعاقدة في ضوء مدى عمليات الامتثال التي يتعين تنفيذها - حيث يتم تحديد أن عملية التعليق لا يمكن أن تحدث إلا إذا كان الانتهاك الذي كشفت عنه عملية التدقيق خطيراً بدرجة كافية وتم إشعار المتعاقد من قبل الجهة المتعاقدة في أقرب وقت ممكن و / أو (2) إنهاء العقد وفقاً للشروط المحددة في المادة 14 من الشروط العامة. يتحمل المتعاقد العبء المالي للتدقيق في حالة اكتشاف انتهاك للشروط الموضحة في العقد. يتعين على المتعاقد أن يضمن لموظفيه وأي متعاقد من الباطن محتملين الامتثال لهذه المادة.

#### المادة 26 - حسن النية والتعاون بين الطرفين.

يتعين على الطرفين الامتثال لمتطلبات حسن النية في التجارة الدولية طوال مدة العقد. كما أنه لا يمكنهما إلغاء هذا الالتزام ولا تقييد نطاقه. كما يقع على عاتق الطرفين واجب التعاون مع بعضهما البعض عندما يتوقع منهما بشكل معقول القيام بذلك في أداء التزاماتهما. ولا يجوز لأي طرف أن يتصرف بشكل غير متسق مع التوقعات التي ينشدها في الطرف الأخر حيث كان هذا الأخير يؤمن بشكل معقول بهذا التوقع وبالتالي تصرف ذلك الطرف في غير صالحه.

#### المادة 27 - الحظر التجاري.

يسري هذا العقد ويأخذ في الاعتبار اللوائح التي تحكم عمليات الحظر التجاري السارية في الدولة (الدول) التي يتم فيها تنفيذ العقد. كما ويصرح المتعاقد بأنه على دراية بهذه اللوائح وأخر تحديثاتها.

يتعين على المتعاقد التأكد من أن نشاطه يتوافق مع هذه اللوائح، فضلاً عن أنشطة متعاقديه من الباطن المحتملين، وأي وسيط مرتبط بتنفيذ العقد. كما ويضمن المتعاقد مسؤولية الجهة المتعاقدة طوال مدة العقد. ويشكل عدم الامتثال لهذه اللوائح سبباً مشروعاً لإنهاء العقد.

#### المادة 28 - البطلان الجزئي.

إذا تم اعتبار واحد أو أكثر من أحكام هذه الاتفاقية غير صالح، أو باطل، أو غير مكتوب، أو غير قابل للتنفيذ أو بلا معنى، أو تم إعلانه على هذا النحو من خلال حكم نهائي من محكمة مختصة أو بموجب قانون أو لائحة تم إصدارها أو سيتم إصدارها من قبل سلطة تشريعية أو حكومية، تظل الأحكام المتبقية من هذا العقد سارية المفعول والنفاذ.



# ACTED

T/11FWC/EKW/MATERIAL FOR RAINWATER HARVESTING/02-07-2021

Thus, this clause is deemed to be unwritten and may not affect the validity or continuation of the Contract as a whole, unless it is a clause that was of a decisive nature for one of the Parties on the date of signature of the Contract. In that case, the Parties shall negotiate in good faith in order to substitute a valid clause reflecting their original intention to the initial clause.

## Article 29 - Modifications of the General Conditions clauses

The Contracting Authority reserves the right to modify its General Conditions, and therefore to modify the terms accepted by the Contractor. In this case, the Contracting Authority is obliged to inform the Contractor at least one (1) month before the date on which new General Conditions enter into force. This information specifies:

- the effective date of the new General Conditions;
- the possibility for the Contractor to terminate the Contract without termination penalty and without any right to compensation, up to four (4) months after the last amendment entry into force.

Only after this period upon their entry into force, and provided that the Contractor has not called into question the amendments or terminated the Contract, the General Conditions amendments shall be deemed to have been accepted by the Contractor.

The Contracting Authority undertakes to provide the Contractor with updated General Conditions upon request.

In the absence of any contrary provision in the Contract, no modification of the Contract shall be valid unless it is mentioned in a written document signed by the Parties.

## Article 30 - Applicable law and jurisdiction

THIS AGREEMENT IS GOVERNED BY FRENCH LAW AND AMENDMENTS THERETO.

IN THE EVENT OF A DISPUTE RELATING TO VALIDITY, INTERPRETATION, PERFORMANCE OR TERMINATION ON ANY CAUSE WHATSOEVER OF THE CONTRACT THAT THE PARTIES CANNOT SETTLE AMICABLY, THIS ONE IS SUBJECT TO THE EXPRESS AND EXCLUSIVE COMPETENCE OF THE FIRST INSTANCE COURT OF PARIS, NOTWITHSTANDING THE PLURALITY OF DEFENDANTS, INCIDENTAL REQUEST, EMERGENCY PROCEEDINGS OR CALL IN WARRANTY.

Name: \_\_\_\_\_  
(company's legal representative or any other authorized person)

As: \_\_\_\_\_  
(position in the company)

Duly authorized to signed on behalf of the Contractor:

Signature :

وبالتالي، يُعتبر هذا البند غير مكتوب ولا يجوز أن يؤثر على صلاحية أو استمرار العقد ككل، ما لم يكن بندا ذا طبيعة مصيرية لأحد الطرفين في تاريخ توقيع العقد. وفي هذه الحالة، يتفاوض الطرفان بحسن نية من أجل استبدال بند صحيح يعكس نيتيها الأصلية بدلاً من الحكم السابق.

## المادة 29 - تعديل أحكام الشروط العامة.

تحتفظ الجهة المتعاقدة بحقها في تعديل شروطها العامة، وبالتالي تعديل الشروط التي قبلها المتعاقد. وفي هذه الحالة، فإن الجهة المتعاقدة ملزمة بإبلاغ المتعاقد قبل شهر واحد (1) على الأقل من التاريخ الذي تدخل فيه الشروط العامة الجديدة حيز التنفيذ. وتحدد هذه المعلومات مايلي:

- تاريخ نفاذ الشروط العامة الجديدة.
- إمكانية إنهاء المتعاقد للعقد دون غرامة الإنهاء وبدون أي حق في التعويض، حتى أربعة (4) أشهر بعد دخول التعديل الأخير حيز التنفيذ.

وبعد دخول هذه الفترة حيز التنفيذ، وبشروط ألا يكون المتعاقد قد شكك في التعديلات أو أنهى العقد، تعتبر تعديلات الشروط العامة مقبولة لدى المتعاقد.

تتعهد الجهة المتعاقدة بتزويد المتعاقد بالشروط العامة المحدثة عند الطلب.

في حالة عدم وجود أي نص مخالف في العقد، لن يكون أي تعديل على العقد سارياً ما لم يتم ذكره في وثيقة خطية موقعة من الطرفين.

## المادة 30 - القانون المطبق والاختصاص القضائي.

تخضع هذه الاتفاقية للقانون الفرنسي وتعديلاته.

في حالة وجود نزاع يتعلق بصلاحية أو تفسير أو أداء أو إنهاء العقد لأي سبب أيا كان، وعدم استطاعة الطرفين تسويته ودياً، فإن هذا النزاع يخضع للاختصاص الصريح والحصري للمحكمة الابتدائية في باريس، على الرغم من تعدد المدعى عليهم أو الطلب العرضي أو الإجراءات الطارئة أو طلب الكفالة.

الاسم:  
(الممثل القانوني للشركة أو أي شخص مفوض آخر)

بصفته:  
(منصبه في الشركة)

المفوض حسب الأصول للتوقيع نيابة عن المتعاقد:  
(اسم الشركة)

التوقيع:

**BIDDER'S CHECK LIST – ACTED LEBANON**

Date: \_\_ / \_\_ / \_\_\_\_

 Tender Ref.: [T/11FWC/EKW/MATERIAL FOR RAINWATER HARVESTING/02-07-2021](#)
**BEFORE SENDING YOUR BIDDING DOCUMENTS, PLEASE CHECK THAT EACH OF THE FOLLOWING ITEM IS COMPLETE AND RESPECTS THE FOLLOWING CRITER**

Description	To be filled in by Bidder		For ACTED use only (to be filled in by Purchase Committee)		Comments
	Included		Present		
	Yes	No	Yes	No	
1. An original of the bid have been provided					
2. PART 1 (form PRO-05) – Instructions to Bidders is attached, filled, signed and stamped by the supplier. <b>(compulsory)</b>					
3. PART 2 (form PRO-06) – Offer Form is attached, filled, signed and stamped by the supplier. <b>(compulsory)</b>					
4. The prices in the Offer Form are in USD <b>(compulsory)</b>					
5. PART 3 (form PRO-06-01) – Bidders Questionnaire Form is attached, filled, signed and stamped by the supplier <b>(compulsory)</b>					
6. PART 4 – (form PRO-06-02) – Bidder's Ethical Declaration is attached, filled, signed and stamped by the supplier <b>(compulsory)</b>					
7. PRO-06-03 Version (BIDDER'S CHECK LIST) is attached, filled, signed and stamped by the supplier <b>(compulsory)</b>					
8. The Bidding documents are filled in English. <b>(compulsory)</b>					
9. General Purchase Conditions attached, signed and stamped. <b>(compulsory)</b>					
10. ANNEXES – A – Copy of the ID of the legal representative of the company, a Copy of Company registration documents and license are included <b>(compulsory)</b>					
11. ANNEXES – Coloured catalogues and pictures (or technical data sheets) of item(s) are included <b>(compulsory)</b>					



*T/11FWC/SHELTER REHABILITATION/02-07-2021*

Name & Position of Bidder's authorized representative

---

Authorized signature & Stamp

---